

3. Informationsmodelle

- GBIS-Rahmen: Einordnung

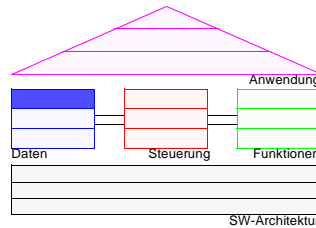

- Vorgehensweise bei DB-Entwurf und -Modellierung

- Lebenszyklus
- Informationserhebung

- Entity-Relationship-Modell (ERM)

- Definitionen, Konzepte
- Beziehungstypen
- Diagrammdarstellung
- Beispiele
- Kardinalitätsrestriktionen

- Erweiterungen des ERM durch Abstraktionskonzepte

- Klassifikation/Instantiierung
- Generalisierung/Spezialisierung (→ Vererbung)
- Element-/Mengen-Assoziation
- Element-/Komponenten-Aggregation

- Anhang

- vergleich von ERM- und UML-Konzepten

Vorgehensweise bei DB-Entwurf und -Modellierung

- Ziel: Modellierung einer Miniwelt

(Entwurf von Datenbankschemata)

→ modellhafte Abbildung eines anwendungsorientierten Ausschnitts der realen Welt (Miniwelt)

→ Nachbildung von Vorgängen durch **Transaktionen**

- Nebenbedingungen

- genaue Abbildung
- hoher Grad an Aktualität
- Verständlichkeit, Natürlichkeit, Einfachheit, ...

- Zwischenziel

- Erhebung der Information in der Systemanalyse (Informationsbedarf!)
- **Informationsmodell** (allgemeines Systemmodell)

- Bestandteile

- Objekte: Entities
- Beziehungen: Relationships

- Schrittweise Ableitung: (Verschiedene Sichten)

1. Information in unserer Vorstellung
2. Informationsstruktur: Organisationsform der Information
3. Logische Datenstruktur (zugriffspfadunabhängig, Was-Aspekt)
4. Physische Datenstruktur (zugriffspfadabhängig, Was- und Wie-Aspekt)

Schritte auf dem Weg zu einem Informationssystem

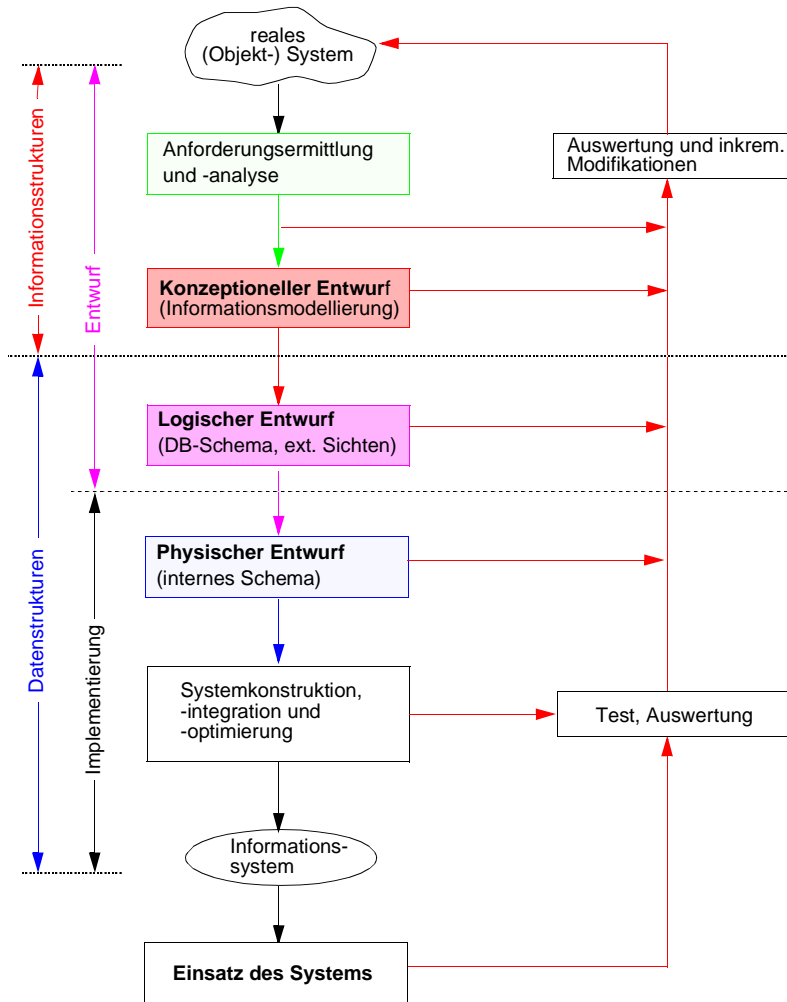

Bemerkung: Anforderungsermittlung und -analyse sind kaum systematisiert; Methoden: „Befragen“, „Studieren“, „Mitmachen“

Informationsmodelle

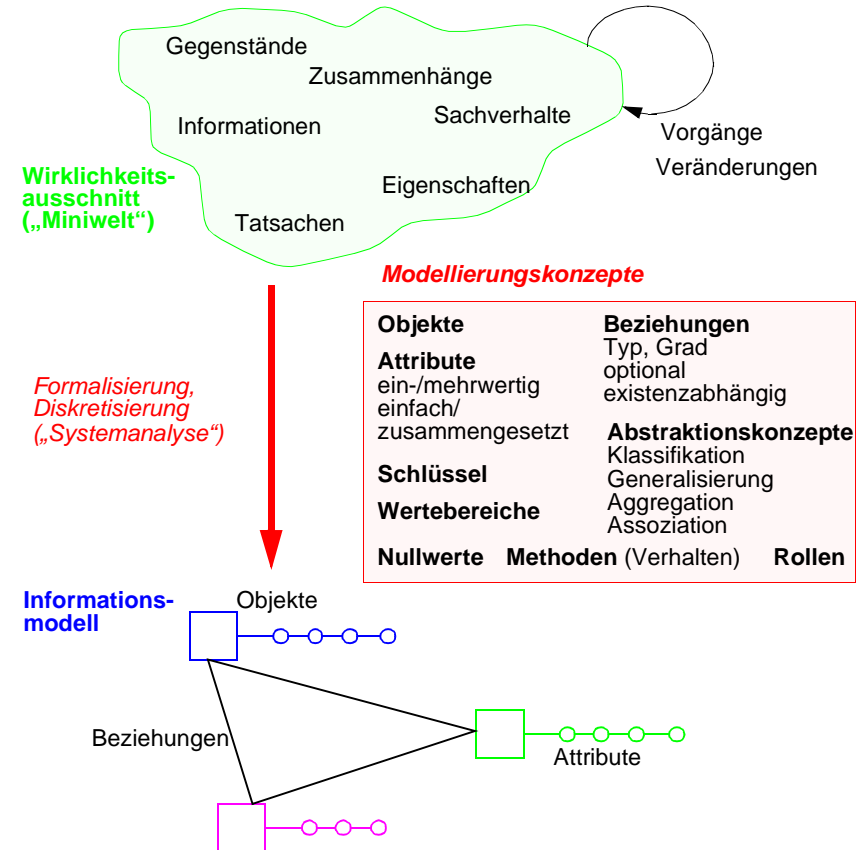

➔ **Informationsmodell** (Darstellungselemente & Regeln):
eine Art formale Sprache, um Informationen zu beschreiben

• **Informationen über Objekte und Beziehungen nur, wenn:**

- unterscheidbar und identifizierbar
- relevant
- selektiv beschreibbar

Von der Informationserhebung zum DB-Schema

• Prinzipielle Vorgehensweise

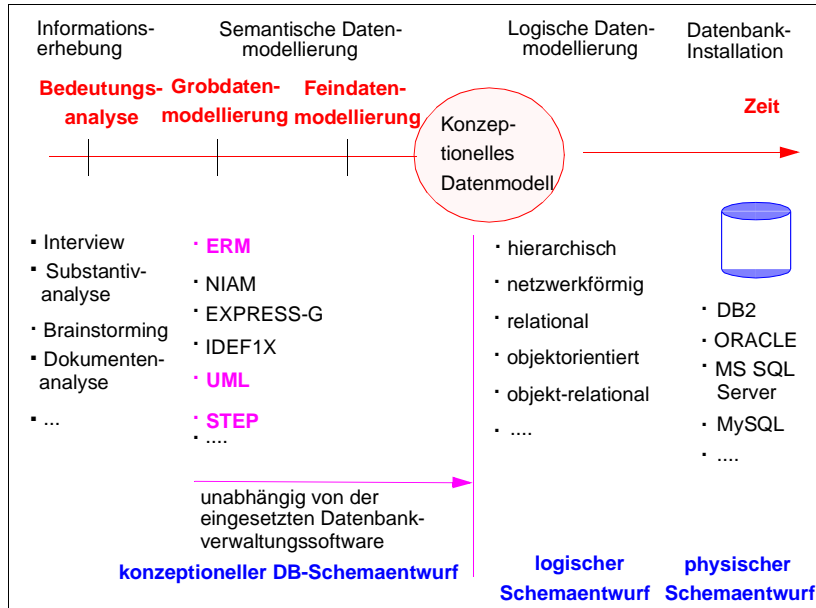

• ERM (Entity Relationship Model):

generell einsetzbares Modellierungswerkzeug, hauptsächlich für den **relationalen DB-Entwurf** geeignet (Vergleich mit UML siehe Anhang)

• UML (Unified Modeling Language):

Notation und Sprache zur Unterstützung der **objektorientierten Modellierung** im Software Engineering: Es gibt sehr viele Untermodelle für den Entwurf von Softwaresystemen auf den verschiedensten Abstraktionsebenen

• STEP (STandard for the Exchange of Product Definition Data):

Modellierung, Zugriff, Austausch von **produktdefinierenden Daten** über den gesamten Produktlebenszyklus

Entity-Relationship-Modell (ERM) –¹ Überblick

• Modellierungskonzepte

- Entity-Mengen (Objektmengen)
- Wertebereiche, Attribute
- Primärschlüssel
(**zentrales, wertbasiertes Konzept im ERM**; fehlt in UML, da Objekte immer einen systemweit eindeutigen Objektidentifikator zugeordnet bekommen)
- Relationship-Mengen (Beziehungsmengen)

• Klassifikation der Beziehungstypen

- benutzerdefinierte Beziehungen
- Abbildungstyp
 - 1 : 1
 - n : 1
 - n : m

- Ziel

- Festlegung von semantischen Aspekten
- explizite Definition von strukturellen Integritätsbedingungen

• Achtung

Das ERM modelliert **die Typ-, nicht die Instanzenebene**; es macht also Aussagen über Entity- und Relationship-Mengen, nicht jedoch über einzelne ihrer Elemente (Ausprägungen). Die Modellierungskonzepte des ERM sind häufig zu ungenau oder unvollständig. Sie müssen deshalb ergänzt werden durch **Integritätsbedingungen oder Constraints**

1. Chen, P. P.-S.: The Entity-Relationship Model —Toward a Unified view of Data, in: ACM TODS 1:1, March 1976, pp. 9-36.

Konzepte des ERM

• Entities

- wohlunterscheidbare Dinge der Miniwelt (Diskurswelt)
- „A thing that has real or individual existence in reality or in mind“ (Webster)
- besitzen Eigenschaften, deren konkrete Ausprägungen als Werte bezeichnet werden

• Entity-Mengen (Entity-Sets)

- Zusammenfassung von „ähnlichen“ oder „vergleichbaren“ Entities
- haben gemeinsame Eigenschaften
- Beispiele:
 - Abteilungen, Angestellte, Projekte, ...
 - Bücher, Autoren, Leser, ...
 - Studenten, Professoren, Vorlesungen, ...
 - Kunden, Vertreter, Wein, Behälter, ...

• Wertebereiche und Attribute

- Die **möglichen oder „zulässigen“ Werte** für eine Eigenschaft nennen wir Wertebereich (oder Domain)
- Die (bei allen Entities einer Entity-Menge auftretenden) Eigenschaften werden als Attribute bezeichnet
- Ein Attribut ordnet jedem Entity einer Entity-Menge einen Wert aus einem bestimmten Wertebereich (dem des Attributs) zu

Konzepte des ERM (2)

• Entity-Typ Buch (in Diagrammdarstellung)

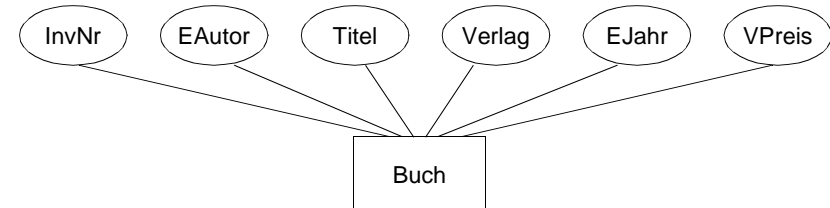

Attribut	Wertebereich
InvNr	
EAutor	
⋮	
EJahr	
VPreis	

➔ Name der Entity-Menge sowie zugehörige Attribute sind **zeitinvariant**

• Entity-Menge und ihre Entities sind zeitveränderlich

$e_1 = (4711, \text{Kemper, DBS, Oldenbourg, ...})$

$e_2 = (0815, \text{Date, Intro. to DBS, Addison, ...})$

$e_3 = (1234, \text{Härder, DBS, Springer, ...})$

➔ **Alle Attribute sind einwertig!**

Konzepte des ERM (3)

- **Wie wird modelliert, wenn**
 - ein Buch mehrere Autoren hat
 - die Verlagsinformation zusammengesetzt ist (Name, Ort)
 - Eigenschaften hierarchisch gegliedert sind
- **Erhöhung der Modellierungsgenauigkeit**
 - bisher: einwertige Attribute
 - **mehrwertige Attribute** (Doppelovale)
 - **zusammengesetzte Attribute** (hierarchisch angeordnete Ovale)

➔ Verschachtelungen sind möglich

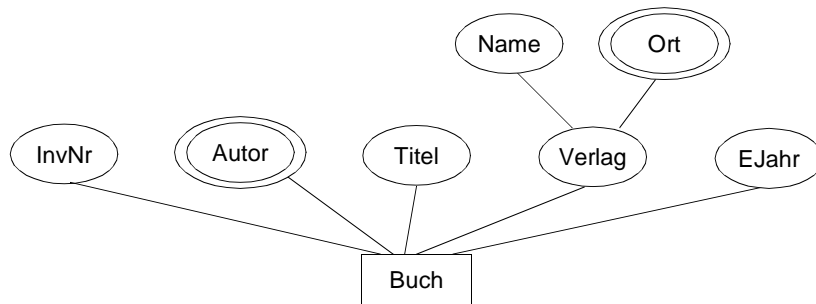

$e_3 =$

Konzepte des ERM (4)

- **Wie wird ein Entity identifiziert?**
 - Entities müssen „wohlunterscheidbar“ sein
 - Information über ein Entity **ausschließlich** durch (Attribut-) Werte
- **Identifikation** eines Entities durch Attribut (oder Kombination von Attributen)
 - (1:1) - Beziehung
 - ggf. künstlich erzwungen (Ild. Nr.)
- $\{A_1, A_2, \dots, A_m\} = \mathbf{A}$ sei Menge der (einwertigen) Attribute zur Entity-Menge E
 - $\mathbf{K} \subseteq \mathbf{A}$ heißt Schlüsselkandidat von E
 - $\Leftrightarrow \mathbf{K}$ irreduzibel; $e_i, e_j \in E$;
 - $e_i \neq e_j \rightarrow \mathbf{K}(e_i) \neq \mathbf{K}(e_j)$
- Mehrere Schlüsselkandidaten (SK) möglich

➔ **Primärschlüssel** auswählen

- **Beispiel:**
Entity-Menge **Student** mit Attributen Matrnr, SVNr, Name, Gebdat, FbNr

Konzepte des ERM (5)

- Entity-Deklaration oder **Entity-Typ** legt die zeitinvarianten Aspekte von Entities fest
- Entity-Diagramm**

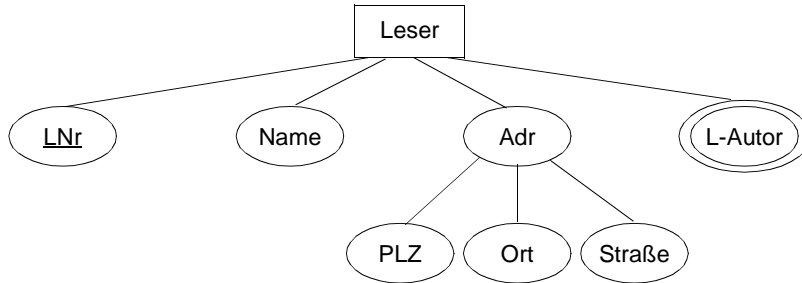

- Entity-Typ $E = (X, K)$**

Leser = ({LNr, Name, Adr(PLZ, Ort, Straße), {L-Autor}}, {LNr})

- Wertebereiche**

$W(\text{LNr}) = \text{int}(8)$, $W(\text{Name}) = W(\text{L-Autor}) = \text{char}(30)$

$W(\text{PLZ}) = \text{int}(5)$, $W(\text{Ort}) = \text{char}(20)$, $W(\text{Straße}) = \text{char}(15)$

$\text{dom}(\text{Adr}) = W(\text{PLZ}) \times W(\text{Ort}) \times W(\text{Straße}) = \text{int}(5) \times \text{char}(20) \times \text{char}(15)$

$\text{dom}(\text{L-Autor}) = 2^{W(\text{L-Autor})} = 2^{\text{char}(30)}$

- Zusammensetzung $A(B(C_1, C_2), \{D(E_1, E_2)\})$**

mit $W(C_1)$, $W(C_2)$, $W(E_1)$, $W(E_2)$

$\text{dom}(B) = W(C_1) \times W(C_2)$

$\text{dom}(D) = 2^{W(E_1) \times W(E_2)}$

$\text{dom}(A) = \text{dom}(B) \times \text{dom}(D)$

ERM – Definitionen²

- Def. 1: Entity-Typ**

Ein Entity-Typ hat die Form $E = (X, K)$ mit einem Namen E , einem Format X und einem Primärschlüssel K , der aus (einwertigen) Elementen von X besteht. Die Elemente eines Formats X werden dabei wie folgt beschrieben:

- Einwertige Attribute: A
- Mehrwertige Attribute: $\{A\}$
- Zusammengesetzte Attribute: $A(B_1, \dots, B_k)$

- Def. 2: Wertebereich (Domain)**

$E = (X, K)$ sei ein Entity-Typ und $\text{attr}(E)$ die Menge aller in X vorkommenden Attributnamen. Jedem $A \in \text{attr}(E)$, das nicht einer Zusammensetzung voransteht, sei ein Wertebereich $W(A)$ zugeordnet. Für jedes $A \in \text{attr}(E)$ sei

$$\text{dom}(A) := \begin{cases} W(A) & \text{falls } A \text{ einwertig} \\ 2^{W(A)} \text{ oder } P(W(A)) & \text{falls } A \text{ mehrwertig} \\ W(B_1) \times \dots \times W(B_k) & \text{falls } A \text{ aus einwertigen} \\ & B_1, \dots, B_k \text{ zusammengesetzt} \end{cases}$$

Besteht A aus mehrwertigen oder zusammengesetzten Attributen, wird die Definition rekursiv angewendet.

- Bemerkung**

Das Format X eines Entity-Typs kann formal als Menge oder als Folge dargestellt werden. Die Schreibweise als Folge ist einfacher; die Folge kann bei der Diagrammdarstellung übernommen werden.

2. G. Vossen: Datenmodelle, Datenbanksprachen und Datenbankmanagementsysteme, Oldenbourg, 4. Auflage, 2000

ERM – Definitionen (2)

• Def. 3: Entity und Entity-Menge

Es sei $E = (X, K)$ ein Entity-Typ mit $X = (A_1, \dots, A_m)$. A_i sei $\text{dom}(A_i)$ ($1 \leq i \leq m$) zugeordnet.

i) Ein Entity e ist ein Element des Kartesischen Produkts aller Domains, d. h.
 $e \in \text{dom}(A_1) \times \dots \times \text{dom}(A_m)$

ii) Eine Entity-Menge E^t (zum Zeitpunkt t) ist eine Menge von Entities, welche K erfüllt, d. h.

$$E^t \subseteq \text{dom}(A_1) \times \dots \times \text{dom}(A_m)$$

E^t wird auch als der Inhalt bzw. der aktuelle Wert (Instanz) des Typs E zur Zeit t bezeichnet.

• Def. 4: Relationships

i) Ein Relationship-Typ hat die Form $R = (\text{Ent}, Y)$. Dabei ist R der Name des Typs (auch „Name der Beziehung“), Ent bezeichnet die Folge der Namen der Entity-Typen, zwischen denen die Beziehung definiert ist, und Y ist eine (möglicherweise leere) Folge von Attributen der Beziehung.

ii) Sei $\text{Ent} = (E_1, \dots, E_k)$, und für beliebiges, aber festes t sei E_i^t der Inhalt des Entity-Typs E_i , $1 \leq i \leq k$. Ferner sei $Y = (B_1, \dots, B_n)$. Eine Relationship r ist ein Element des Kartesischen Produktes aus allen E_i^t und den Domains der B_j , d. h.

$$r \in E_1^t \times \dots \times E_k^t \times \text{dom}(B_1) \times \dots \times \text{dom}(B_n)$$

bzw.

$$r = (e_1, \dots, e_k, b_1, \dots, b_n)$$

mit

$$e_i \in E_i^t \text{ für } 1 \leq i \leq k \text{ und } b_j \in \text{dom}(B_j) \text{ für } 1 \leq j \leq n.$$

iii) Eine Relationship-Menge R^t (zur Zeit t) ist eine Menge von Relationships, d. h., $R^t \subseteq E_1^t \times \dots \times E_k^t \times \text{dom}(B_1) \times \dots \times \text{dom}(B_n)$.

Konzepte des ERM (6)

• Relationship-Mengen

Zusammenfassung von gleichartigen Beziehungen (Relationships) zwischen Entities, die **jeweils gleichen Entity-Mengen** angehören

z. B. „hat ausgeliehen“ zwischen „Leser“ und „Buch“



• Eigenschaften

- Grad n der Beziehung (*degree*), gewöhnlich $n=2$ oder $n=3$
- Beziehungstyp (*Funktionalität der Beziehung*)
- Existenzabhängigkeit
- Kardinalität

• ER-Diagramm

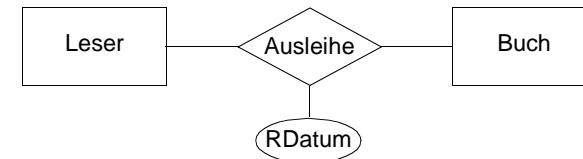

Eine Beziehung R ist vom Typ $1:n$, falls (in jedem R^t) ein Entity vom Typ E_1 an $n \geq 0$ Instanzen von R teilnimmt, d. h., mit $n \geq 0$ Entities vom Typ E_2 in Beziehung steht, andererseits jedoch jedes Entity vom Typ E_2 höchstens an einer Instanz von R teilnimmt, also höchstens mit einem Entity vom Typ E_1 assoziiert ist. Bei vertauschten Rollen von E_1 und E_2 spricht man von einer $m:1$ -Beziehung.

Achtung: Wir schreiben die Funktionalität einer Beziehung an die Quellseite!

• Relationship-Typ $R = (\text{Ent}, Y)$:

Ausleihe = ((Leser, Buch), (RDatum))

• Eigenschaften

Grad:

Beziehungstyp:

Relationship-Mengen

- Motivation für Rollennamen

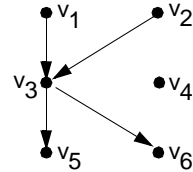
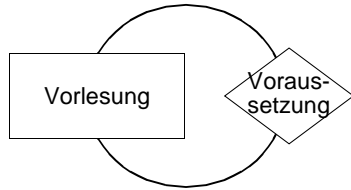

- Definition:

Voraussetzung = ((Vorlesung, Vorlesung), (∅))

d. h. Voraussetzung^t = { (v_i, v_j) | v_i, v_j ∈ Vorlesung }

genauer: direkte Voraussetzung

- Einführung von Rollennamen (rn) möglich (Reihenfolge!)

auf Typebene: (rn₁/E, rn₂/E) oder (Vorgänger/Vorlesung, Nachfolger/Vorlesung)

auf Instanzebene: (Vorgänger/v_i, Nachfolger/v_j)

Sprechweise: „v_j setzt v_i voraus“

oder „v_i ist-Voraussetzung-für v_j“

- Eigenschaften:

Grad:

Beziehungstyp:

Existenzabhängig:

- Transitivität gilt bei Selbstreferenz i. Allg. nicht!

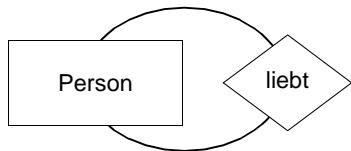

Relationship-Mengen (2)

- Keine Disjunktheit der Entity-Mengen gefordert, die an einer R_i beteiligt sind

Direkter-Vorgesetzter = ((Angest/Angest, Chef/Angest), (∅))

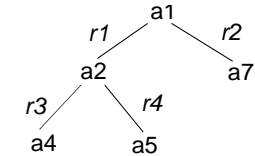
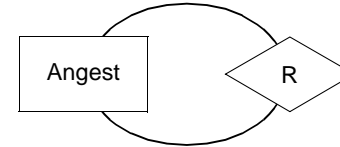

- Eigenschaften

Grad:

Beziehungstyp:

Existenzabhängig:

- R sei Direkter-Vorgesetzter. Welche Beziehungen auf Angestellter sind zulässig?

- Relationship-Menge Heirat = ((Mann/Person, Frau/Person), (HDatum))

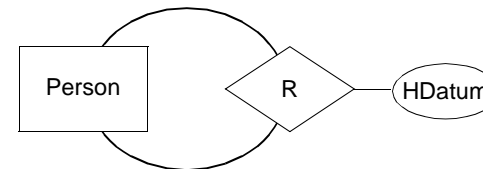

- Eigenschaften

Grad:

Beziehungstyp:

Existenzabhängig:

Relationship-Mengen (3)

- Ist Anpassung der Entity-Definition an zu modellierenden Relationship-Typ sinnvoll?

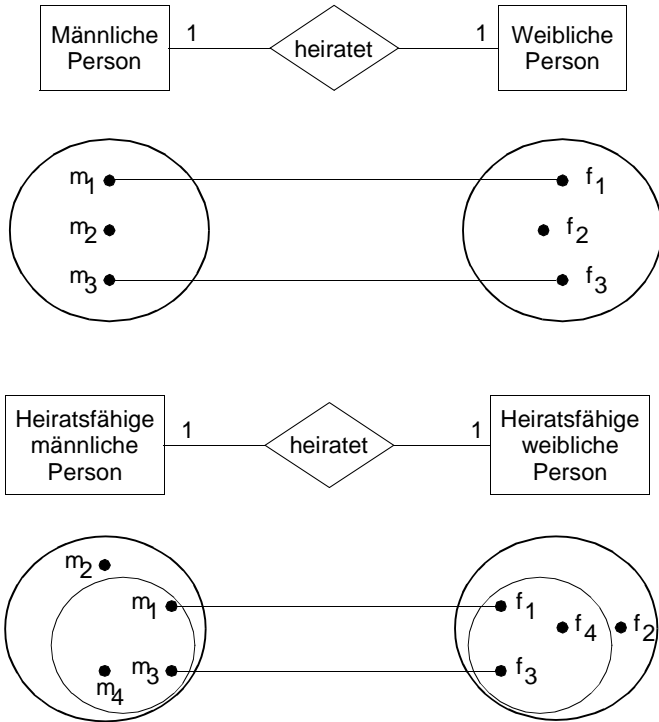

- Deshalb als Modellierung der aktuellen Sicht

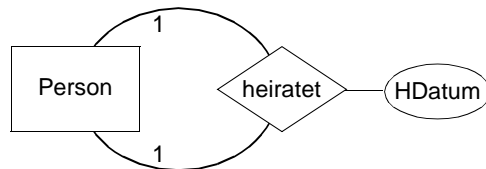

Relationship-Mengen (4)

- Was passiert bei der Modellierung der Historie?
Neuer Aspekt: Gültigkeit einer Beziehung ist zeitabhängig!

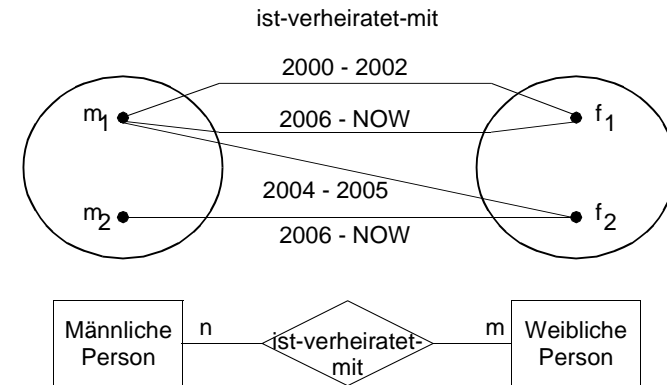

- Oder besser als Modellierung der historischen Sicht

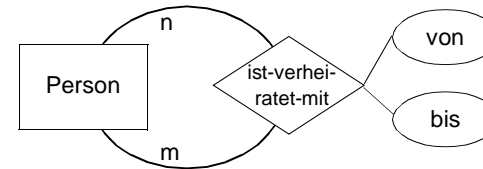

- Wie erhält man eine korrekte Abbildung der Miniwelt?

- Wenn nicht anders vermerkt, modellieren wir immer die aktuelle Sicht!

Relationship-Mengen (5)

- Existenzabhängigkeit einer Entity-Menge
- Beispiele

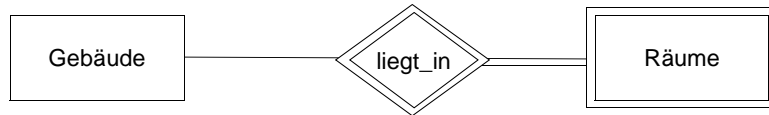

Existenzabhängigkeit: „Relationship begründet Existenz von“

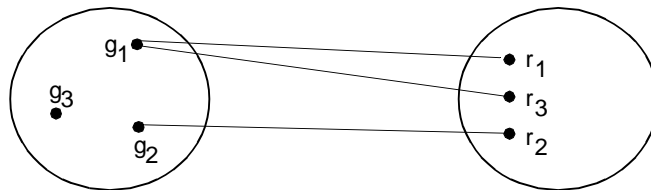

Die Benutzung des Konzepts „Existenzabhängigkeit“ sollte eine **bewusste Entscheidung des Modellierers** sein, da er damit eine zusätzliche Integritätsbedingung in das Modell aufnimmt. Oft gibt die **Wahl/Zusammensetzung des Schlüssels** einen Hinweis auf eine Existenzabhängigkeit. Beispielsweise kann sich der Schlüssel eines Raumes zusammensetzen aus dem Gebäudeschlüssel und einer lokal gültigen Nummer, z. B. 46-215.

Wenn im Modell hauptsächlich Räume und beispielsweise Vorlesungen dargestellt werden sollen und Gebäude nur eine weitere Eigenschaft von Räumen sind, könnte man auf die Spezifikation von Gebäuden als Entities verzichten und ihre Nummer als beschreibendes Attribut von Räumen aufnehmen.

- Eigenschaften

Grad:	2
Beziehungstyp:	1 : n
Existenzabhängig:	ja

Relationship-Mengen (6)

- Existenzabhängigkeit kann anwendungsabhängig sein
- Beispiele

1. In einer Firma wird Information über Kinder zur Kindergeldberechnung benötigt:

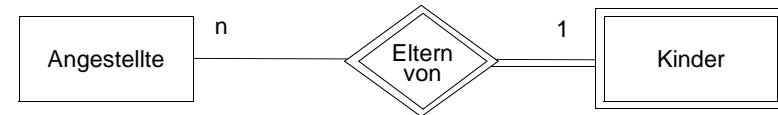

2. In einer Anwendung „Betreuung von (besonders schwer zu erziehenden) Einzelkindern“ müssen Informationen über die Eltern ermittelt werden können:

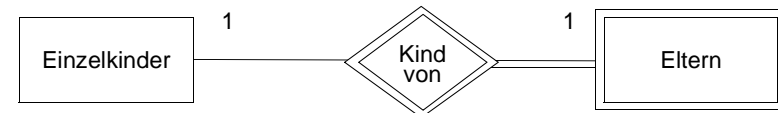

Wenn das Haupt-Entity die Firma oder den Kindergarten verlässt, ist die Information über das abhängige Entity für die Anwendung nicht mehr von Interesse. Sie kann also **automatisch** aus dem System entfernt werden.

- Verfeinerung

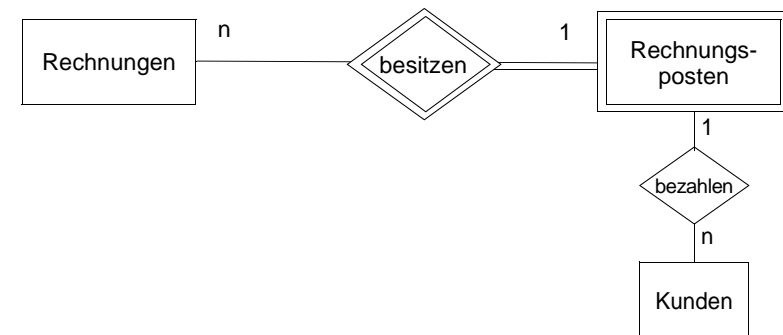

- **Bemerkung:** In manchen Modellen steht eine existenzabhängige Entity-Menge rechts von der selbständigen Entity-Menge und der „erzeugenden“ Relationship-Menge. Bei Mehrfachreferenzen ist eine „erzeugende“ von weiteren „referenzierenden“ Relationship-Mengen zu unterscheiden.

Dreistellige Relationship-Mengen

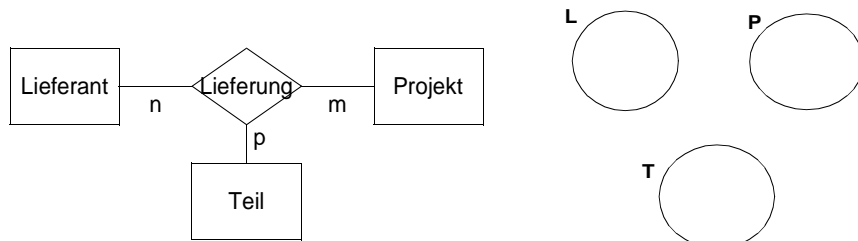

Achtung:

Nicht gleichwertig mit drei zweistelligen (binären) Relationship-Mengen!

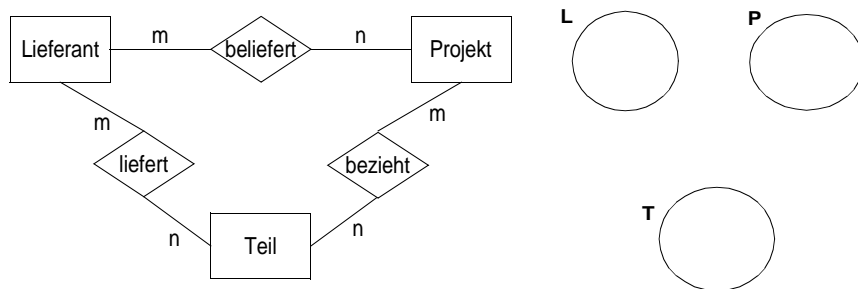

Aber:

Manche Systeme erlauben nur die Modellierung binärer Relationship-Mengen!

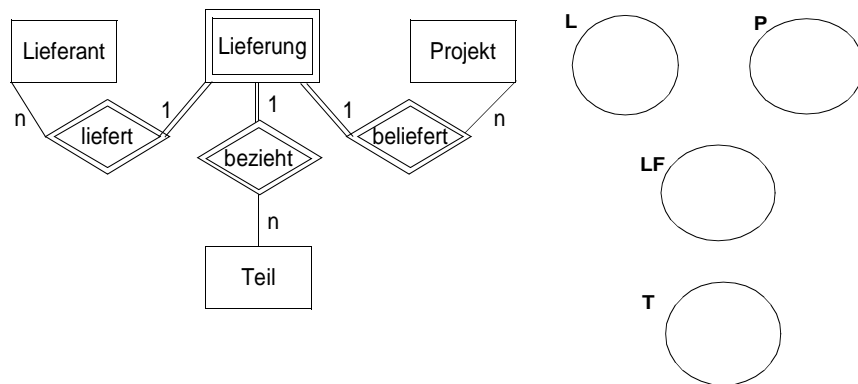

Klassifikation von Datenabbildungen

• ZIEL:

- Festlegung von semantischen Aspekten (hier: Beziehungstyp)
- explizite Definition von strukturellen Integritätsbedingungen

• Unterscheidung von Beziehungstypen

- $E_i - E_j$
- $E_i - E_i$

• Festlegung der Abbildungstypen

- 1:1 ... eindeutige Funktion (injektive Abbildung)
- n:1 ... math. Funktion (funktionale oder invers funktionale Abbildung)
- n:m ... math. Relation (komplexe Abbildung)

• Beispiele zu $E_i - E_j$

- 1:1 ... LEITET/WIRD_GELEITET: PROF \leftrightarrow ARBGRUPPE
- 1:n ... ARBEITET_FÜR/MIT: MITARBEITER \rightarrow PROF
- n:m ... BESCHÄFTIGT/IST_HIWI: PROF --- STUDENT

➔ Abbildungstypen implizieren nicht, dass für jedes $e_k \in E_j$ auch tatsächlich ein $e_l \in E_i$ existiert

• Diagrammdarstellung:

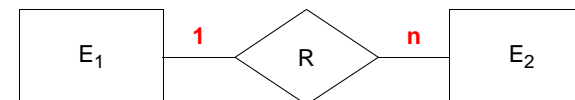

Klassifikation von Datenabbildungen (2)

- Beispiele zu $E_i - E_j$ (externe Klassifikation)

- 1:1: LEITET/WIRD_GELEITET: PERS \leftrightarrow ABT



- n:1/1:n: ARBEITET_FÜR/HAT_MITARBEITER: PERS \rightarrow ABT

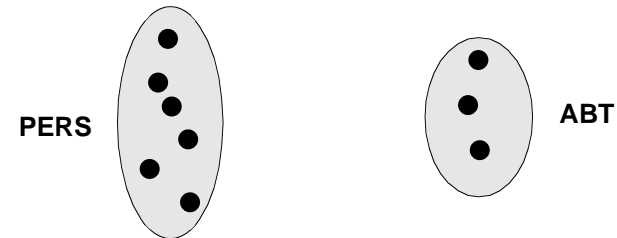

- n:m: ARBEITET_FÜR/MITARBEIT: PERS — PROJEKT

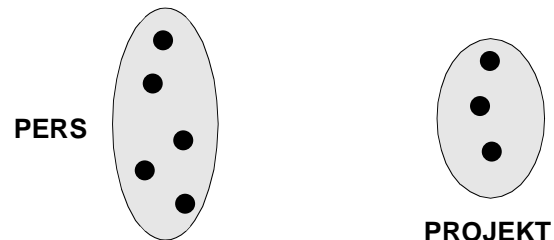

ER-Schema – Beispiel

```

DECLARE VALUE-SETS REPRESENTATION ALLOWABLE-VALUES
PERSONAL-NR INTEGER(5) (1,10000)
VORNAMEN CHARACTER(15) ALL
NACHNAMEN CHARACTER(25) ALL
BERUFE CHARACTER(25) ALL
PROJEKT-NR INTEGER(3) (1,5000)
ANZ.-JAHRE INTEGER(3) (0,100)
ORTE CHARACTER(15) ALL
PROZENT FIXED(5.2) (0,100.00)
ANZ.-MONATE INTEGER(3) (0,100)

DECLARE REGULAR ENTITY RELATION PERSONAL
ATTRIBUTE/VALUE-SET:
PNR/PERSONAL-NR
NAME/(VORNAMEN,NACHNAMEN)
KÜNSTLER-NAME/(VORNAMEN,NACHNAMEN)
BERUF/BERUFE
ALTER/ANZ.-JAHRE
PRIMARY KEY:
PNR

DECLARE REGULAR ENTITY RELATION PROJEKT
ATTRIBUTE/VALUE-SET:
PRO-NR/PROJEKT-NR
PRO-ORT/ORTE
PRIMARY KEY:
PRO-NR

DECLARE RELATIONSHIP RELATION PROJEKT-MITARBEIT
ROLE/ENTITY-RELATION.PK/MAX-NO-OF-ENTITIES
MITARBEITER/PERSONAL.PK/n
PROJEKT /PROJEKT.PK/m
ATTRIBUTE/VALUE-SET:
ARBEITSZEITANTEIL/PROZENT
DAUER/ANZ.-MONATE

DECLARE RELATIONSHIP RELATION PERS.-ANGEHÖRIGE
ROLE/ENTITY-RELATION.PK/MAX-NO-OF-ENTITIES
UNTERHALTSPFLICHTIGER/PERSONAL.PK/1
KIND/ KINDER.PK/n
EXISTENCE OF KIND DEPENDS ON
EXISTENCE OF UNTERHALTSPFLICHTIGER

DECLARE WEAK ENTITY RELATION KINDER ATTRIBUTE/VALUE-SET:
NAME/VORNAMEN
ALTER/ANZ.-JAHRE
PRIMARY KEY:
NAME
PERSONAL.PK THROUGH PERS-ANGEHÖRIGE
    
```

Varianten der Modellierung – Professoren halten Vorlesungen

- Eine Vorlesung wird immer vom selben Professor gehalten; es interessiert nicht, wo und wann sie stattfindet.

ER-Diagramm

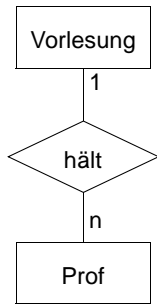

Darstellung der Beziehung
auf Instanzebene

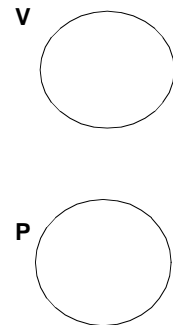

- Eine Vorlesung kann wechselweise von verschiedenen Professoren gehalten werden. Dabei soll die Durchführung einer Vorlesung (wo, wann, von wem gehalten) explizit modelliert werden.

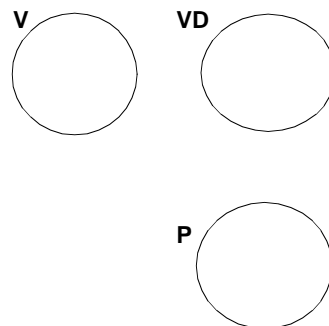
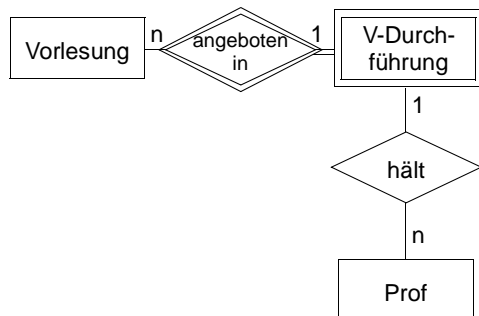

Varianten der Modellierung – Professoren halten Vorlesungen (2)

- Mehrere Professoren/Dozenten halten zusammen eine Vorlesung

- a) Ein Professor und ein Dozent halten zusammen eine Vorlesung

ER-Diagramm

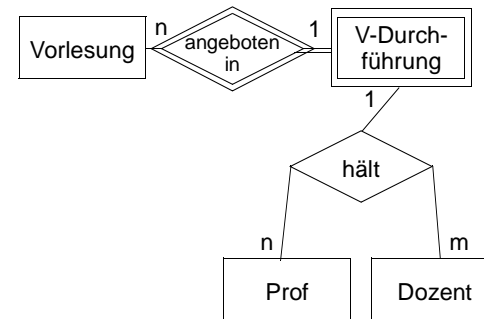

Darstellung der Beziehung
auf Instanzebene

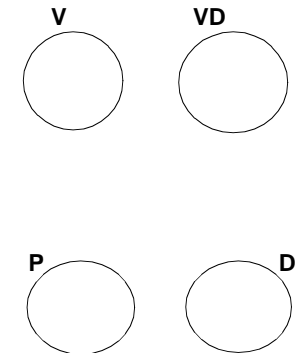

- b) Ein Professor hält oder n Professoren (PG) halten gemeinsam eine Vorlesung

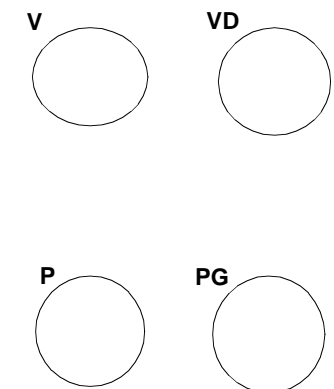
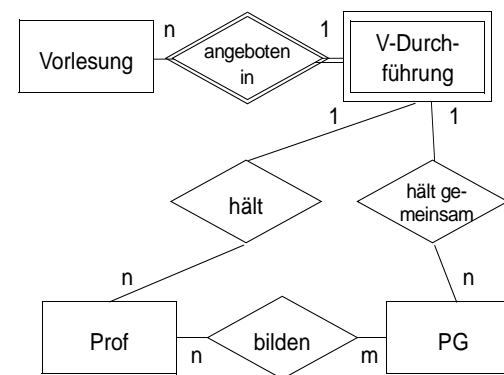

Anwendungsbeispiel: Vorlesungsbetrieb

- Stellen Sie ein ER-Diagramm für folgende Miniwelt auf:
 - Jeder Professor **hält** mehrere seiner Vorlesungen und **prüft** Studenten jeweils über eine dieser Vorlesungen.
 - Mehrere Assistenten **arbeiten** jeweils für einen Professor und **halten** Übungen, die zu den entsprechenden Vorlesungen **gehören**.
 - Mehrere Studenten **hören** jeweils eine Reihe von Vorlesungen. Übungen und Vorlesungen werden jeweils von mehreren Studenten **besucht**.
 - Der Besuch von Vorlesungen **setzt** i. Allg. die Kenntnis anderer Vorlesungen **voraus**.

Anwendungsbeispiel: Data Warehousing

- Modellierung des Kaufs von Waren in Supermärkten
 - Zur Geschäftsanalyse möchte man in einer Supermarktkette die wesentlichen Informationen sammeln, die den **Kauf eines Produktes** charakterisieren
 - Beteiligt sind die Entity-Typen **Verkäufer, Produkt, Lieferant, Markt und Zeit**
 - Es ist möglicherweise unpraktisch, für jeden Kauf (im Extremfall werden die Daten dafür durch einen Scanner-Strich an der Kasse des Supermarktes erzeugt) einen separaten eindeutigen Schlüssel zuzuordnen. Deshalb können die Schlüssel der beteiligten Entities dazu benutzt werden.

ER-Diagramm – Vorlesungsbetrieb

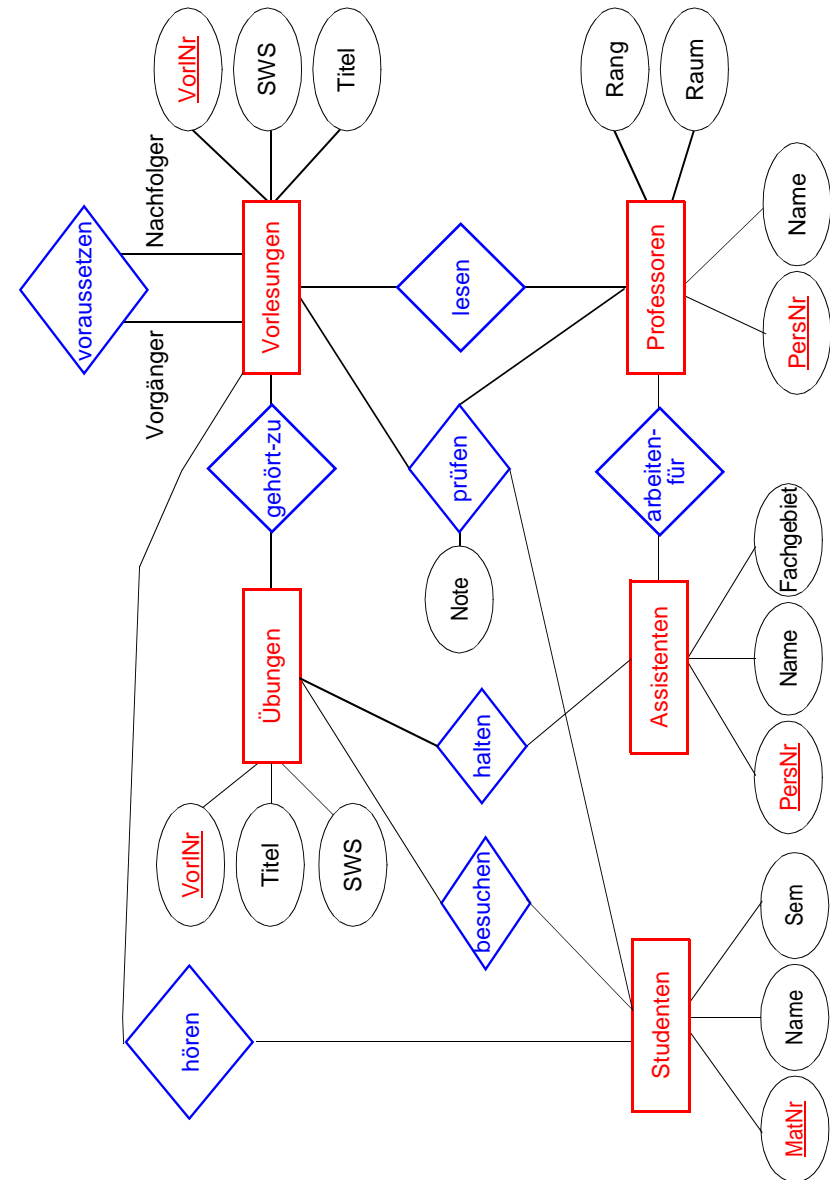

Megabeispiel – Data Warehousing

- Kauf als Entity mit unabhängigen Beziehungen

ER-Diagramm

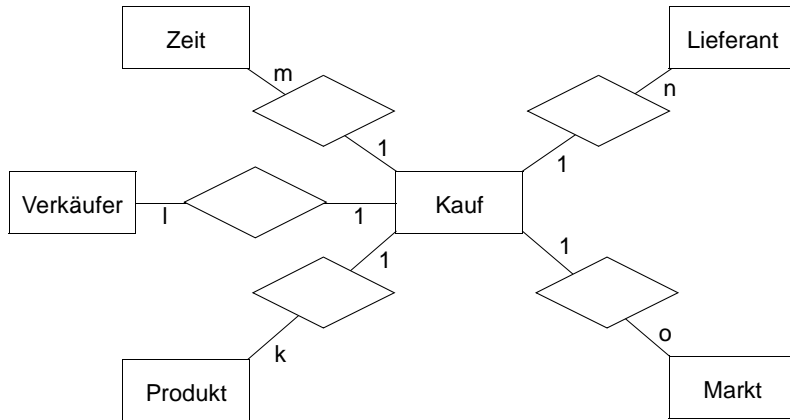

Beziehungen auf Instanzebene

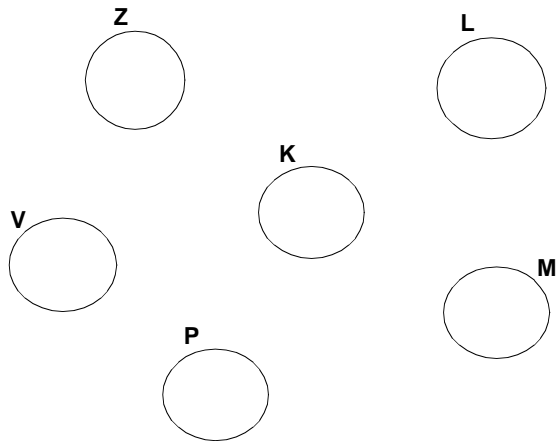

Megabeispiel – Data Warehousing (2)

- Kauf als 5-stellige Beziehung

ER-Diagramm

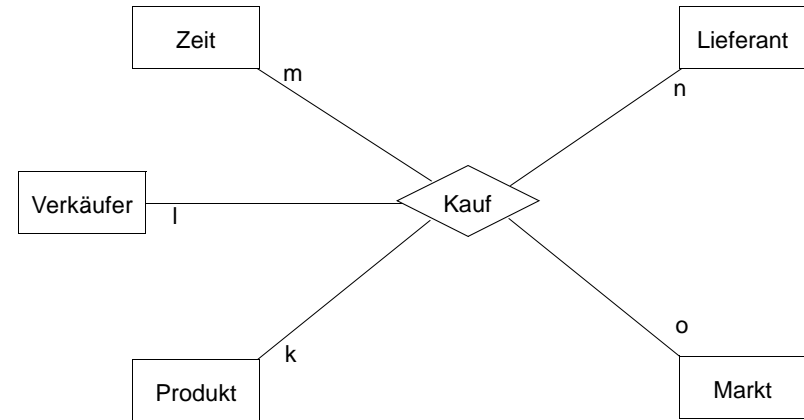

Beziehungen auf Instanzebene

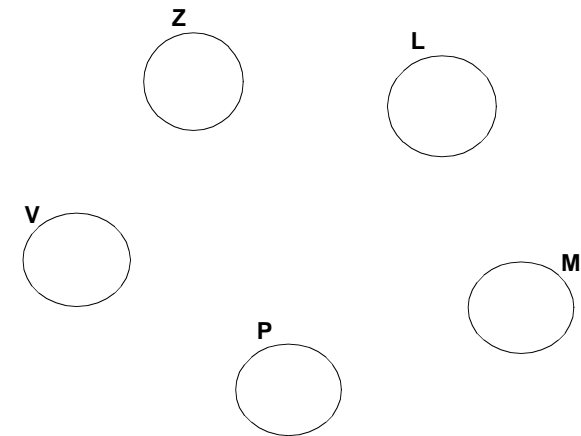

Megabeispiel – Data Warehousing (3)

- Kauf als existenzabhängiges Entity mit 5 begründenden binären Beziehungen

ER-Diagramm

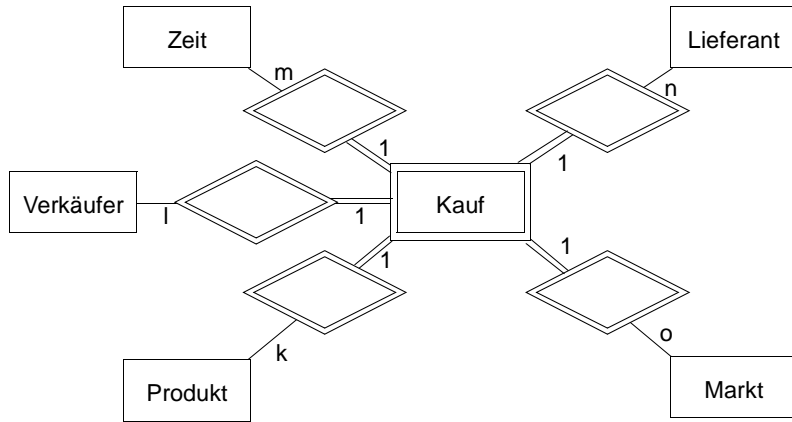

Beziehungen auf Instanzebene

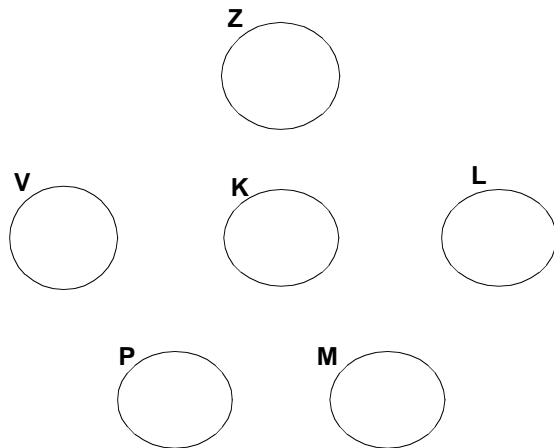

Megabeispiel – Data Warehousing (4)

- Kauf als existenzabhängiges Entity mit einer begründenden 6-stelligen Beziehung

ER-Diagramm

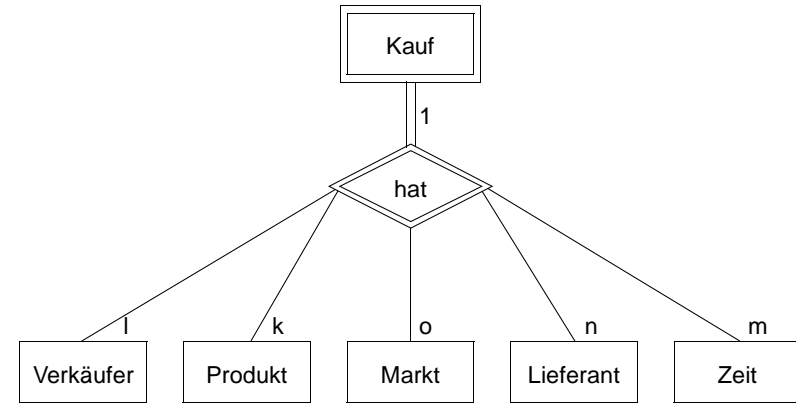

Beziehungen auf Instanzebene

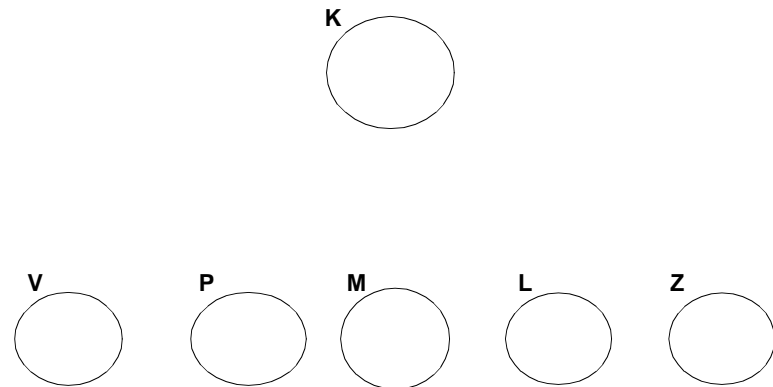

Verfeinerung der Datenabbildung: Kardinalitätsrestriktionen

- **Bisher:** grobe strukturelle Festlegung der Beziehungen
z. B.: 1:1 bedeutet „höchstens eins zu höchstens eins“
- Verfeinerung der Semantik eines Beziehungstyps durch Kardinalitätsrestriktionen:
sei $R \subseteq E_1 \times E_2 \times \dots \times E_n$
Kardinalitätsrestriktion $\text{kard}(R, E_i) = [\text{min}, \text{max}]$
bedeutet, dass jedes Element aus E_i in wenigstens min und höchstens max Ausprägungen von R enthalten sein muss (mit $0 \leq \text{min} \leq \text{max}$, $\text{max} \geq 1$).

Graphische Darstellung

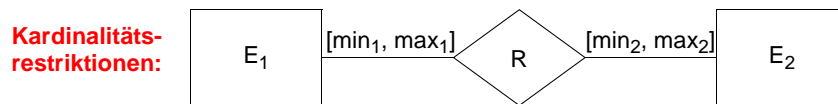

e_1 nimmt an $[\text{min}_1, \text{max}_1]$ Beziehungen von Typ R teil
 e_2 nimmt an $[\text{min}_2, \text{max}_2]$ Beziehungen von Typ R teil

Beispiele:

R	E_1	E_2	$\text{kard}(R, E_1)$	$\text{kard}(R, E_2)$
Abt-Leitung	ABT	PERS		
Heirat	FRAU	MANN		
Eltern	PAARE	KIND		
Abt-Angehörigk.	ABT	PERS		
V.Teilnahme	VORL	STUDENT		
Mitarbeit	PERS	PROJEKT		

Verfeinerung der Datenabbildung: Kardinalitätsrestriktionen (2)

- **Caveat**
 - Viele Autoren (Kemper/Eickler, Elmasri/Navathe usw.), aber auch die UML-Notation, geben die **Funktionalität bei binären Beziehungen** nicht an der Quelle, sondern am Ziel der Beziehung an.
 - Bei n-stelligen Beziehungen funktioniert diese Vorgehensweise nicht mehr, außer bei unspezifischen Angaben wie etwa n:m:k. Deshalb werden diese Notationen inkonsistent: der binäre wird anders als der n-stellige Fall behandelt.
 - Bei der Angabe von spezifischen Kardinalitätsrestriktionen scheitern diese Ansätze ganz.
- **Rechtfertigung unserer Notation**
 - Wir geben die **Funktionalität immer an der Quelle einer Beziehung** an. Bei binären Funktionalitätsangaben unterscheidet sich unser Ansatz nur bei 1:n (n:1).
 - Dadurch erreichen wir eine konsistente Darstellung für alle Anwendungsfälle: bei binären und n-stelligen Beziehungen sowie bei Kardinalitätsrestriktionen.
 - Also Vorsicht und **nicht immer blind Gewohntes übernehmen!**
- **Modellieren hat Freiheitsgrade**
 - Für eine Miniwelt, die für eine Anwendung zu modellieren ist, kann es **viele verschiedenen Lösungen** geben – gute, bessere, aber auch schlechtere oder gar falsche.
 - Deshalb sollte der Entwerfer eines ER-Modells alle Freiheitsgrade nutzen, um zur besten Lösung zu kommen. Wie wir gesehen haben, hängt die Qualität der Lösung (siehe Diskussion der Existenzabhängigkeit) **stark von der Anwendung** ab. Vor- und Nachteile eines ER-Modells werden oft erst bei der Abbildung auf ein relationales DB-Schema deutlich.
 - Wir verfolgen einige Konsequenzen von ER-Entwurfsentscheidungen in Kapitel 4 und 5.

Begrenzungsflächendarstellung von Körpern

Beispiel-Körper:

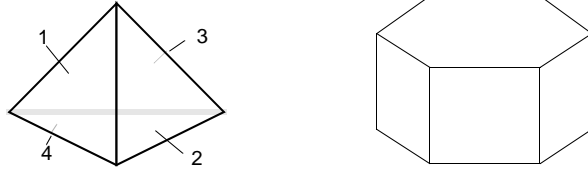

ER-Diagramm:

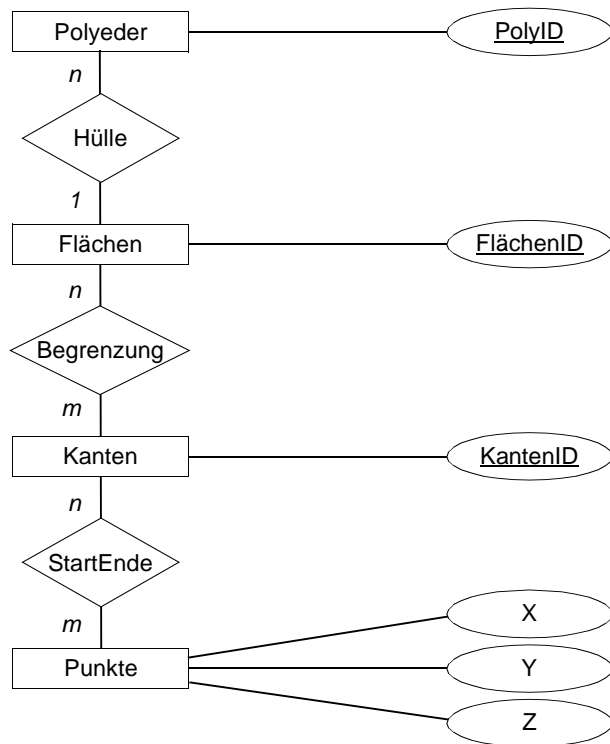

Abstraktionskonzepte³

- Ziel:

- Erfassung von **noch mehr** Semantik aus der Miniwelt durch das ERM
- Entwicklung von (Beschreibungs-)Modellen zur **adäquateren** Wiedergabe der ausgewählten Miniwelt (Diskursbereich)
- Definition von **systemkontrollierten Beziehungen**

- Aufgabe:

- Identifikation von **wesentlichen** Konstrukten, die vom Menschen angewendet werden, wenn er seinen Diskursbereich beschreibt.

➔ Anwendung von **Abstraktion**, um die Information zu organisieren:
 “abstraction permits someone to suppress specific details of particular objects emphasizing those pertinent to the actual view”

- Zwei Typen von Abstraktionen

- von einfachen zu zusammengesetzten Objekten (*1-Ebenen-Beziehung*)
- von zusammengesetzten zu (komplexer) zusammengesetzten Objekten (*n-Ebenen-Beziehungen*)

- Abstraktionskonzepte werden vor allem eingesetzt

- zur **Organisation der Information** und damit auch
- zur **Begrenzung des Suchraumes** beim Retrieval sowie
- zu **systemkontrollierten Ableitungen** (Reasoning)

- Übersicht

- Klassifikation – Instantiation
- Generalisierung – Spezialisierung
- Element-/Mengenassoziation
- Element-/Komponentenaggregation

3. Mattos, N.: An Approach to Knowledge Management, LNAI 513, Springer, 1991

Klassifikation

- Klassifikation entspricht der Bildung von Entity-Mengen:
Sie fasst Objekte (*Entities*) mit gemeinsamen Eigenschaften zu einem neuen zusammengesetzten Objekt (Entity-Typ, **Klasse**, Klassenobjekt) zusammen
- Eine Klasse ist definiert als Zusammenfassung von Objekten **gleichen Typs** (und gleicher Repräsentation).
Dadurch nur einmalige Definition von
 - Attributnamen und -typen
 - Methoden
 - Integritätsbedingungen
- Es wird eine **'instance-of'**-Beziehung ('io') als 1-Ebenen-Beziehung zu den Objekten der Klasse aufgebaut

Instantiation

- Instantiation ist das inverse Konzept zur Klassifikation
- Sie wird benutzt, um zu Instanzen/Objekten zu gelangen, die den Eigenschaften der Klasse unterliegen
 - gleiche Struktur (Attribute)
 - gleiche Operationen
 - gleiche Integritätsbedingungen
- Klassifikation/Instantiation sind die primären Konzepte zur **Objektbildung und -strukturierung**
- **Graphische Darstellung**

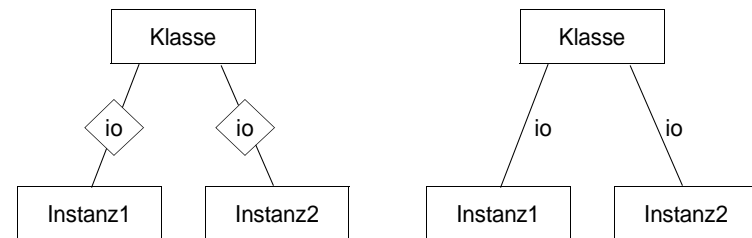

Wenn nicht explizit anders vermerkt, wird als Richtung in der graphischen Darstellung „von oben nach unten“ angenommen (Klasse – Instanz, Superklasse – Subklasse). Die Darstellungen der anderen Abstraktionskonzepte erfolgen entsprechend.

Generalisierung

Aufgabe

Generalisierung ist ein ergänzendes Konzept zur Klassifikation. Durch sie wird eine allgemeinere Klasse definiert, welche die Gemeinsamkeiten der zugrundeliegenden Klassen aufnimmt und deren Unterschiede unterdrückt

Anwendung

- Sie baut die **'subclass-of'**-Beziehung auf ('sc'- oder **'is-a'**-Beziehung)
- Sie ist rekursiv anwendbar (n-Ebenen-Beziehung) und organisiert die Klassen in einer Generalisierungshierarchie
- Eine Superklasse ist eine Verallgemeinerung/Abstraktion der zugehörigen Subklassen. Sie entspricht einem komplex zusammengesetzten Objekt, das gebildet wird als Kollektion von komplex zusammengesetzten Objekten (Subklassen)

Struktureigenschaften der Generalisierung

- Alle Instanzen einer Subklasse sind auch Instanzen der Superklasse
- Ein Objekt kann gleichzeitig Instanz verschiedener Klassen sein sowie auch Subklasse mehrerer Superklassen (→ Netzwerke, (n:m)!)
- Zugehörigkeit eines Objektes zu einer Klasse/Superklasse wird im wesentlichen bestimmt durch **Struktur** (Attribute), **Verhalten** (Operationen) und **Integritätsbedingungen** der Klasse/Superklasse

Generalisierungshierarchie

(Is-a-Hierarchie)

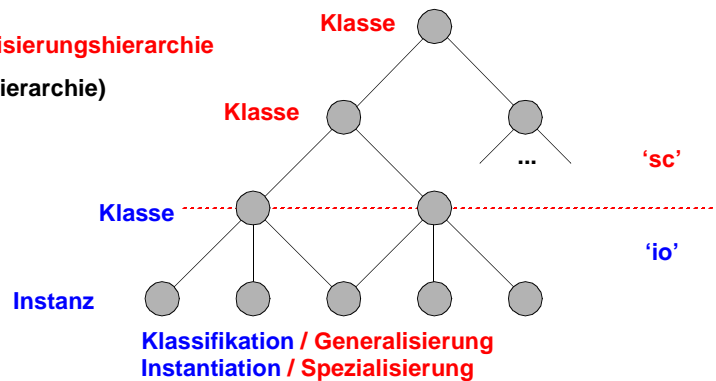

3 - 43

Modellierungsbeispiel zur Generalisierung

Instanzendarstellung

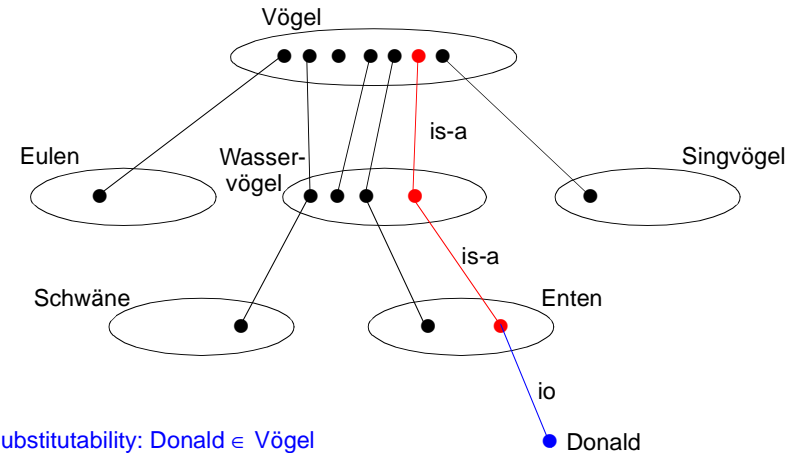

Typdarstellung

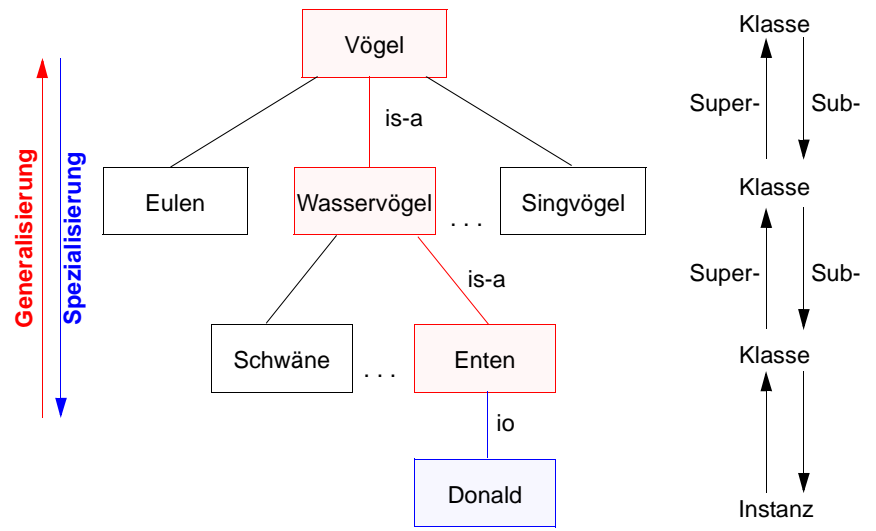

3 - 44

Generalisierung (2)

- Objekte können gleichzeitig Instanzen mehrerer Klassen sein:

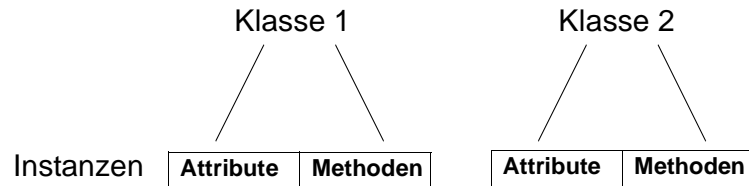

Dabei können Attribute (und Methoden) mehrfach eingerichtet werden:

Klasse Autofahrer (Name, Geburtstag, Führerscheinklasse, ...)

Klasse Student (Name, Geburtstag, Matrikelnr, ...)

Grund: Autofahrer und Studenten sind beide Personen, und in dieser „Rolle“ haben beide Namen und Geburtstag

➔ **Generalisierungsschritt: Klasse Person einrichten**

- Aber:**

Studenten oder Autofahrer, die keine Personen sind, darf es nicht geben!
(Es kann jedoch Personen geben, die weder Studenten noch Autofahrer sind)

- Beziehung zwischen den Klassen:**

Student (Autofahrer) ist **Subklasse** von Person

Person ist **Superklasse** von Student und Autofahrer

- jede Instanz der Subklasse ist immer auch Instanz der Klasse, aber nicht umgekehrt
- jede Methode, die auf die Instanzen einer Klasse anwendbar ist, ist damit immer auch auf die Instanzen sämtlicher Subklassen anwendbar

➔ **Garantie von bestimmten Integritätsbedingungen durch das System:**

jeder Student ist auch Person

Generalisierung – Beispiel

- Klassen**

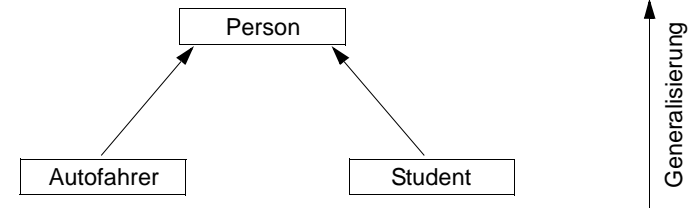

- Instanzen**

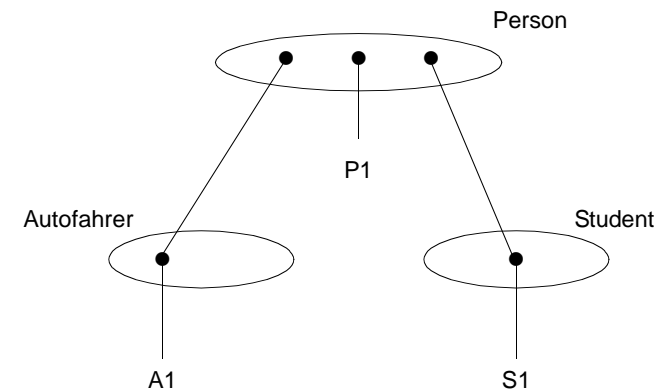

- Subklassen sind i. Allg. nicht disjunkt!**

Generalisierung – Beispiel (2)

- Überlappende Subklassen – Ansätze:

1. Mehrklassenmitgliedschaft von Instanzen

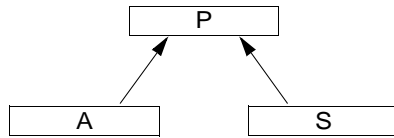

Wartung hat durch Programmierer zu erfolgen

2. Einklassenmitgliedschaft von Instanzen (Einfachvererbung)

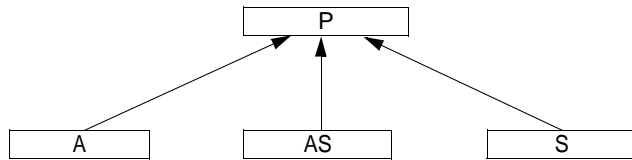

Mehrfache Definition von Attributen, Integritätsbedingungen usw.,
Wartung erfolgt durch System

3. Einklassenmitgliedschaft von Instanzen (Mehrfachvererbung)

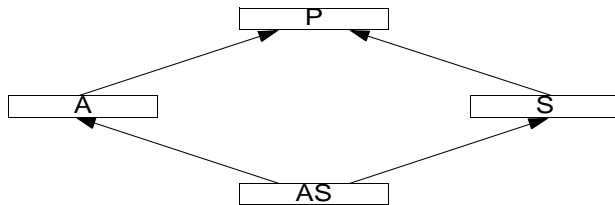

Einmalige Definition von Attributen, Integritätsbedingungen usw.,
Wartung erfolgt durch System,
aber: komplexere Schemastrukturen, eingeschränkte Erweiterbarkeit

Generalisierung (3)

- historisches Vorbild: Carl von Linné

- biologische Systematik
- Reich (z.B. Tierreich) – Stamm (Chordatiere) – Klasse (Säugetiere) – Familie – Gattung – Art

➔ daher auch: „Art-Gattungs-Beziehung“

- Bei manchen Systemen höchstens eine Superklasse pro Klasse
(Klassen bilden **Baum** bzw. Hierarchie)

- Bei anderen beliebig viele
(„**Klassenverband**“, gerichteter azyklischer Graph)

- Diese Restriktion bestimmt entscheidend die Definition von Klassen:

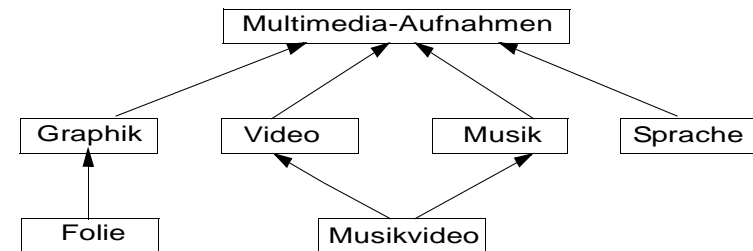

➔ Was ist zu tun, wenn nur Baumstrukturen erlaubt sind?

- Evtl. zusätzlich spezifizieren:

- Subklassen müssen disjunkt sein (keine Mehrklassen-Mitgliedschaft)
- Subklassen müssen vollständig (überdeckend) sein:
jede Instanz der Klasse stets auch in einer der Subklassen
(abstrakte Superklasse: hat keine direkten Instanzen)

Spezialisierung

- **Aufgabe**

Spezialisierung ist das inverse Konzept zur Generalisierung. Sie unterstützt die 'top-down'-Entwurfsmethode:

- zuerst werden die allgemeineren Objekte beschrieben (Superklassen)
- dann die spezielleren (Subklassen)

- **Systemkontrollierte Ableitung**

Dabei wird natürlich das Konzept der **Vererbung** ausgenutzt:

- Superklassen-Eigenschaften werden 'vererbt' an alle Subklassen, da diese auch dort gültig sind

- **Vorteile:**

- keine Wiederholung von Beschreibungsinformation
- abgekürzte Beschreibung
- Fehlervermeidung

Spezialisierung (2)

- **Vererbung von**

- **Struktur:** Attribute, Konstante und Default-Werte
- **Integritätsbedingungen:** Prädikate, Wertebereiche usw. sowie
- **Verhalten:** Operationen (auch Methoden genannt)

➔ Es müssen **alle Struktur-, Integritäts- und Verhaltensspezifikationen** vererbt werden. Integritätsbedingungen können **eingeschränkt**, Default-Werte können **überschrieben**, Methoden **überladen** werden.

- **Arten der Vererbung**

- Einfach-Vererbung (eindeutig)
- Mehrfach-Vererbung

- **Schlussweise für Vererbungsregeln:**

HasAttribute (C1, A)	←	Isa (C1, C2), HasAttribute (C2, A)
HasValue (C1, A, V)	←	Isa (C1, C2), HasValue (C2, A, V)
P(..., C1, ...)	←	Isa (C1, C2), P (..., C2, ...)

Vererbung (Inheritance)

- Subklasse **erbt alle** Attribute der Superklasse

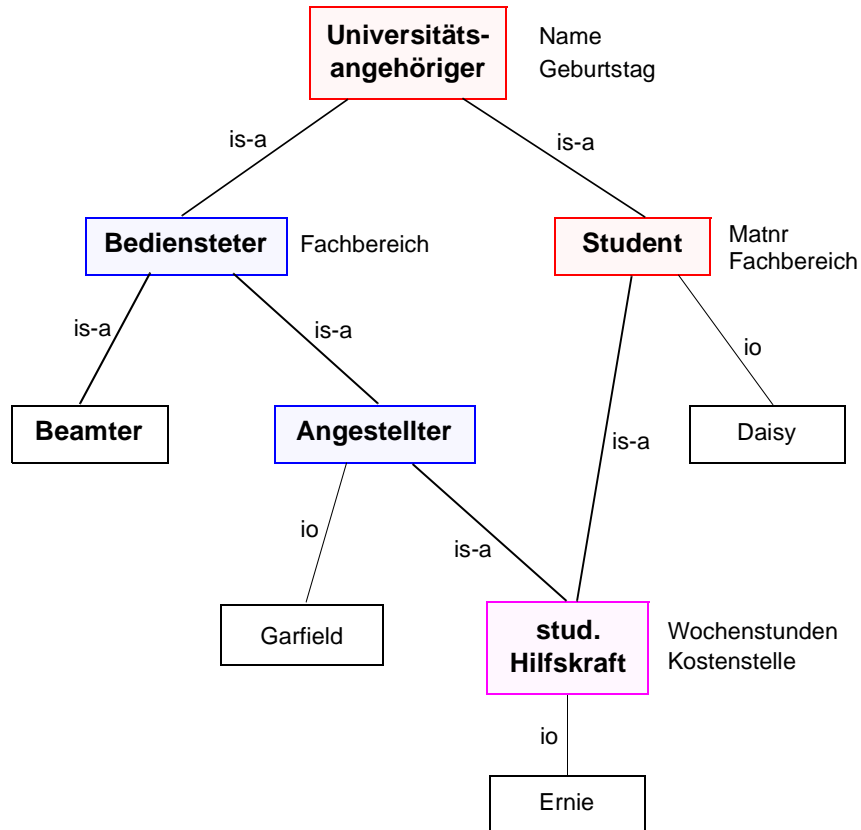

- Mehrfach-Vererbung (multiple inheritance)** kann zu Konflikten führen

➔ Auflösung explizit durch den Benutzer, z. B. durch Umbenennung:
 Hiwi_im_Fachbereich → Fachbereich of Angestellter
 immatrikuliert_im_Fachbereich → Fachbereich of Student

Vererbung (2)

- Subklasse kann den Wertebereich ererbter Attribute **einschränken**:

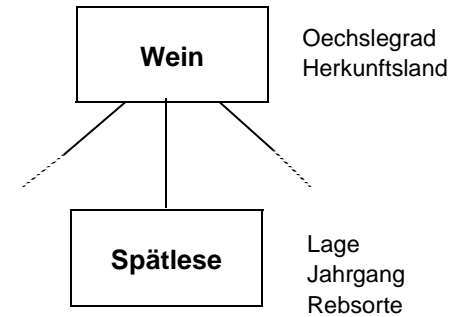

- Subklasse kann ererbte Methoden **überschreiben**⁴ oder Defaultwerte bei Attributen **ersetzen**:

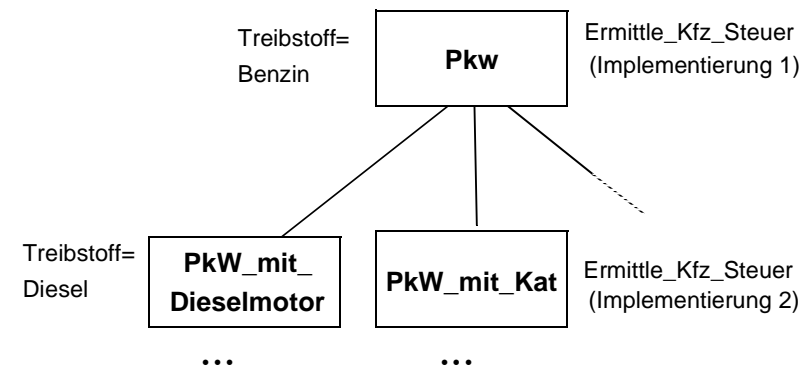

Methoden mit **gleichem Namen und unterschiedlicher Implementierung (Overriding)**

- Der Begriff **überschreiben** (engl. *override*, wörtlich *außer Kraft setzen, überwinden*) beschreibt eine Technik, die es einer Unterklasse erlaubt, eine eigene Implementierung einer geerbten Methode zu definieren. Die überschreibende Methode ersetzt dabei die überschriebene Methode der Oberklasse.

Vererbung (3)

- Vererbung von Beziehungen:

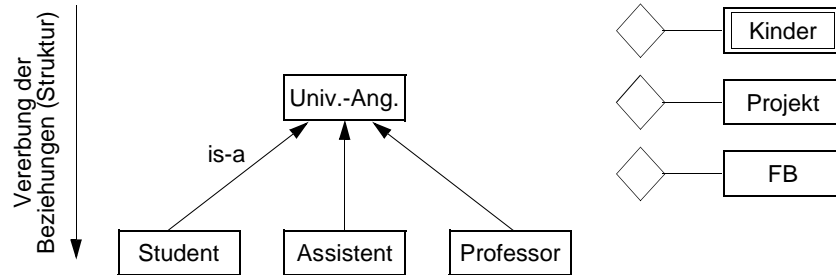

- Beispiel: Doktorprüfung

Drei-Weg-Beziehung zwischen Doktorand sowie zwei Professoren als Erst- und Zweitgutachter



- Verfeinerung von Doktorprüfung:

Erstgutachter muss Professor sein, Zweitgutachter kann Dozent sein

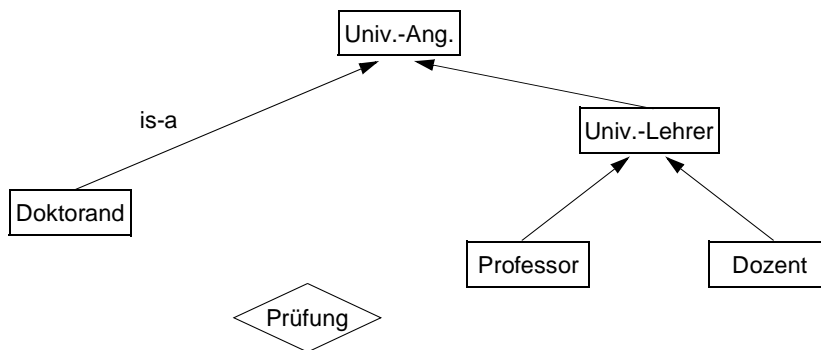

Vererbung (4)

- Mehrfach-Vererbung / mögliche Lösungen

- Attribute:
Vereinigung; bei Konflikt: Umbenennung
- Wertebereiche (zulässige Werte):
Vereinigung; bei Konflikt: Umbenennung
- Defaultwerte: benutzerdefiniert (Ersetzung)
- Integritätsbedingungen (Prädikate):
benutzerkontrolliert (Spezialisierung)
- Operationen (Methoden):
benutzerkontrolliert (Überschreiben)

Spezialisierung: Definitionen

- Subklasse:

Klasse S, deren Entities eine Teilmenge einer Superklasse G sind:

$$S \subseteq G$$

d. h., jedes Element (Ausprägung) von S ist auch Element von G.

- Spezialisierung: $Z = \{S_1, S_2, \dots, S_n\}$

Menge von Subklassen S_i mit derselben Superklasse G

Z heißt **vollständig (total)**, falls gilt

$$G = \cup S_i \quad (i = 1..n)$$

andernfalls **partiell**.

Z ist **disjunkt**, falls

$$S_i \cap S_j = \{ \} \quad \text{für } i \neq j$$

andernfalls **überlappend (nicht-disjunkt)**.

Arten von Spezialisierungen

- Verfeinerung der is-a-Beziehung

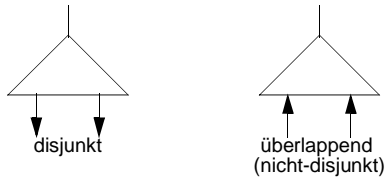

- Partielle, disjunkte Spezialisierung

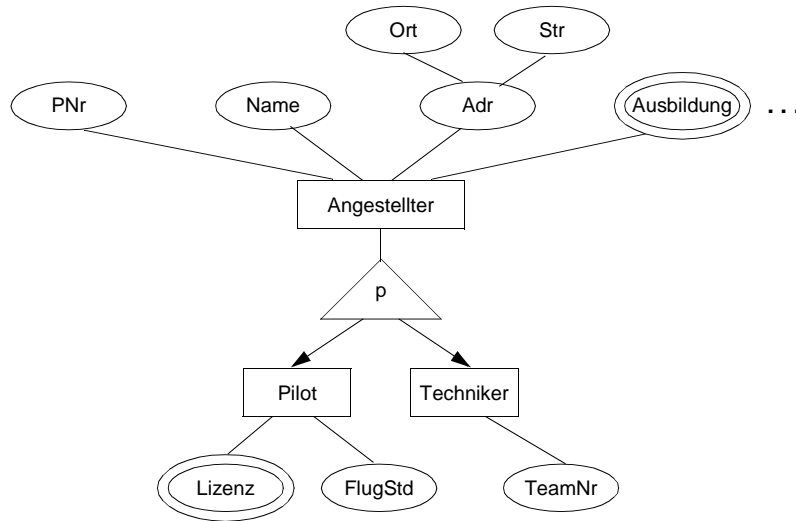

- Weitere Spezialisierungen

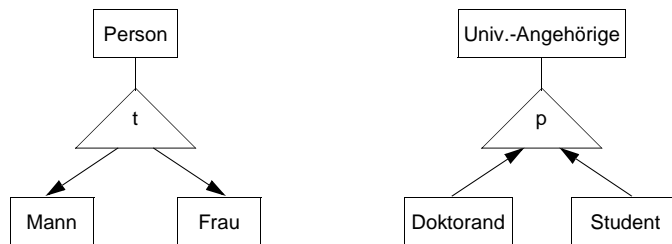

3 - 55

Zusammenfassung: Generalisierung/Spezialisierung

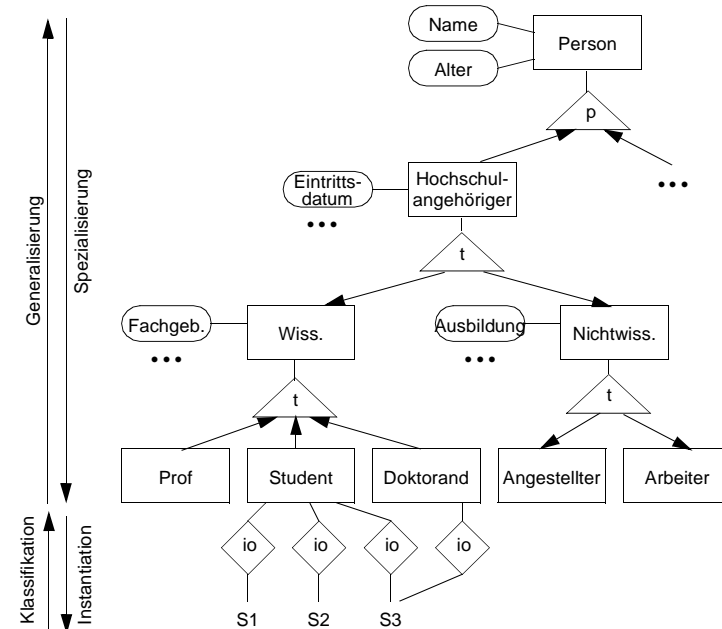

➔ Generalisierungshierarchie als ER-Diagramm

- Nutzung beim objektorientierten DB-Entwurf

Vererbung von Typinformationen

- Strukturdefinitionen: Attribute, Defaultwerte, konstante Werte
- Integritätsbedingungen: Prädikate, Wertebereiche, Zusicherungen
- Verhalten: Operationen (Methoden) und ggf.
- Aspektdefinitionen: Kommentare, Einheiten u. a.

3 - 56

Element-Assoziation

• Aufgabe

Die Element-Assoziation fasst Objekte (**Elemente**) zusammen, um sie im Rahmen einer Objektgruppe (**Mengenobjekt**) als Ganzes zu beschreiben. Dabei werden einerseits Details der einzelnen Elemente unterdrückt und andererseits bestimmte Eigenschaften, welche die Objektgruppe charakterisieren, hervorgehoben.

• Anwendung

- Element-Assoziation (auch Gruppierung, Partitionierung, Überdeckungs-Aggregation genannt) baut zusammengesetzte (Mengen-)Objekte basierend auf den einfachen (Element-)Objekten auf.
- Sie verkörpert eine **'element-of'**-Beziehung (**'eo'**) als 1-Ebenen-Beziehung.
- Es können auch **heterogene Objekte zu einem Mengenobjekt** zusammengefasst werden. Bei automatischer Ableitung müssen die Objekte das Mengenprädikat erfüllen. Bei manuellem Aufbau wählt der Benutzer die Objekte aus und verknüpft sie mit dem Mengenobjekt (Connect).

• Graphische Darstellung:

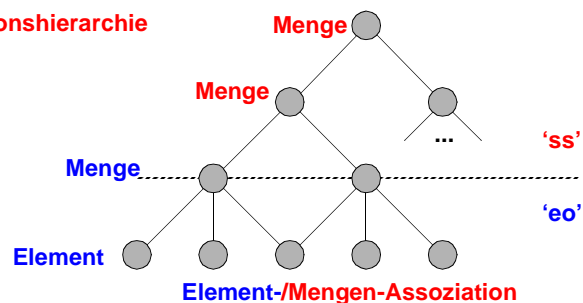

Mengen-Assoziation

• Aufgabe

Die Mengen-Assoziation ist ein ergänzendes Konzept zur Element-Assoziation. Sie drückt Beziehungen zwischen **zusammengesetzten Mengenobjekten** aus

• Anwendung

- Sie baut eine **'subset-of'**-Beziehung (**'ss'**) auf
- Sie ist rekursiv anwendbar und organisiert die Mengenobjekte in einer Assoziations-Hierarchie (n-Ebenen-Beziehung)

• Struktureigenschaften der Assoziation

- Alle Elemente eines Mengenobjekts sind auch Elemente der zugehörigen Supermenge
- Objekte können gleichzeitig Elemente verschiedener Mengenobjekte sein sowie auch Teilmenge von mehreren Supermengen

➔ **Netzwerke, (n:m)!**

• Systemkontrollierte Ableitungen bei der Assoziation

- Sie unterstützt keine Vererbung, da die Mengeneigenschaften keine Elementeneigenschaften sind
- Durch **Mitgliedschaftsimplication** lassen sich Eigenschaften bestimmen, die jedes gültige Element der Menge erfüllen muss
- **Mengeneigenschaften** sind Eigenschaften der Menge, die über Elementeneigenschaften abgeleitet sind

Assoziation – Beispiel

- **Generalisierungshierarchie**

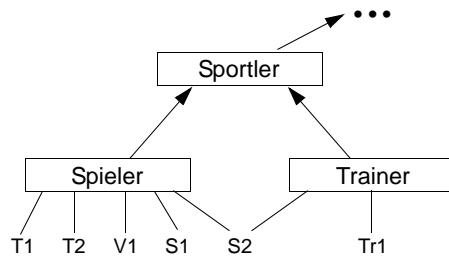

Assoziation

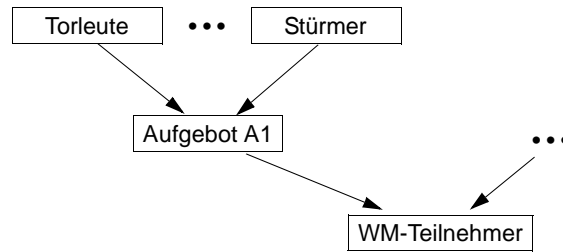

- **Operationen**

- Erzeugen/Löschen
 - Create
 - Connect/Disconnect (manuell oder automatisch über Mengenprädikate)
 - Delete
- Suchen
- Schlussfolgerungen
 - Mitgliedschaftsimplication
 - Mengeneigenschaften

Zusammenfassung: Assoziation

- Zusammenfassung einer Menge von Objekten **potentiell verschiedenen Typs** zu einem **semantisch höheren Objekt**
- Neben der Element-Assoziation ist Mengen-Assoziation möglich
- „element-of“-Beziehung und „subset-of“-Beziehung

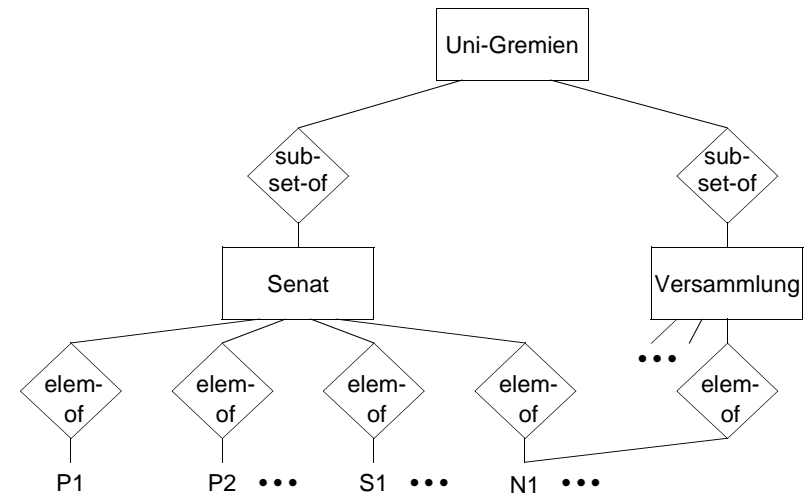

- ➔ **zusätzliche Prädikate** (z. B. GEWAEHLT) zur automatischen Bestimmung der konkreten Menge erforderlich
- ➔ Ableitung von Objekteigenschaften durch **Mitgliedschaftsimplication** (z. B. Senatsmitglied)
- ➔ Ableitung von **Mengeneigenschaften** (z. B. Anzahl der Senatsmitglieder)
- **Ziel:** **Zusammenfassung von Gruppen mit heterogenen Objekten** für einen bestimmten Kontext (Vergleiche Sichtkonzept)

Aggregation

- **Beziehung mit spezieller zusätzlicher Bedeutung:**

Das Objekt, auf das sie verweist, soll **Bestandteil** sein (**Teil-Ganze-Beziehung**),

z. B.

Auto	–	Motor
Tisch	–	Tischplatte
Kante	–	Endpunkt
Bild	–	Farbtabelle

- Entweder **exklusiv**⁵:

kein anderes Objekt darf denselben Bestandteil haben

oder **gemeinsam**:

derselbe Bestandteil wird in zwei oder mehr Objekten verwendet

- Entweder **abhängig**:

Bestandteil kann nicht allein existieren;
wird mit dem Objekt gelöscht

oder **unabhängig**:

Bestandteil kann auch für sich als Objekt existieren

➔ **Objekte mit exklusiven und/oder abhängigen Objekten heißen zusammengesetzte Objekte**

(*composite objects*, komplexe Objekte)

oder **Aggregate**

5. Die exklusive Aggregation wird in UML als Komposition bezeichnet, die gemeinsame als „Aggregation“.

Element-Aggregation

- **Aufgabe**

Die Element-Aggregation gestattet die Zusammensetzung von Objekten aus einfachen Objekten. Sie stellt die 'Teil-Ganze'-Relation für solche nicht weiter zerlegbaren Objekte her

- **Anwendung**

- Eine Kollektion von einfachen Objekten (Element-Objekt, **Teil**) wird als zusammengesetztes Objekt (**Komponentenobjekt/Aggregatobjekt**) behandelt

- Sie baut eine '**part-of**'-Beziehung ('**po**') auf (1-Ebenen-Abstraktion). Typischerweise erzeugt der Benutzer ein Aggregat aus Teilen mit Hilfe von Connect-Anweisungen; dabei müssen Struktureigenschaften beachtet werden (z. B. Mannschaft besitzt 11 Spieler)

- Die Möglichkeit, heterogene Objekte zu aggregieren, erhöht die Anwendungsflexibilität

- **Graphische Darstellung:**

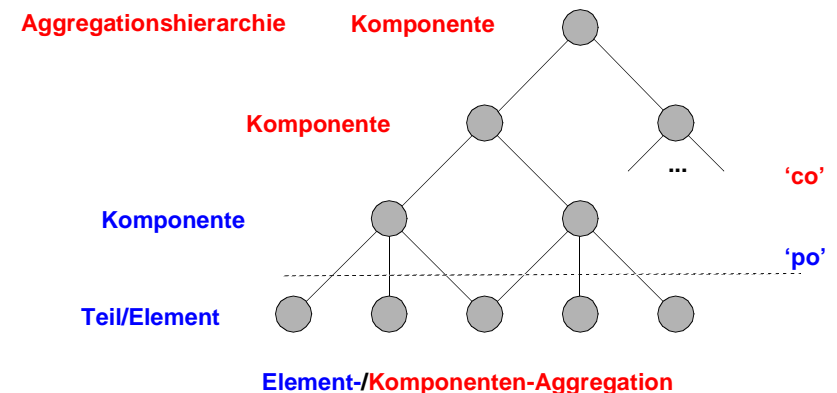

Komponenten-Aggregation

• Aufgabe

Die Komponenten-Aggregation dient als ergänzendes Konzept zur Element-Aggregation. Durch sie wird die Teil-Ganze-Relation auf Komponenten angewendet

• Anwendung

- Zwischen den Komponentenobjekten wird eine **'component-of'**-Beziehung ('co') hergestellt (z. B. durch Connect-Anweisung)
- Sie ist rekursiv anwendbar und organisiert eine Aggregationshierarchie (n-Ebenen-Beziehung)

• Struktureigenschaften bei der Aggregation

(Aggregation bedeutet auch 'besteht-aus'/'consists-of')

- beschreibt *notwendige* Eigenschaften, die ein Objekt haben muss, um konsistent zu sein
- ➔ **Unterschied zu Klassen und Mengenobjekten, die ohne Instanzen existieren können, bzw. für die leere Mengen erlaubt sind**
- Elemente einer Subkomponente sind gleichzeitig auch Elemente aller Superkomponenten dieser Subkomponente
- Objekte können gleichzeitig Elemente verschiedener Komponenten bzw. auch Subkomponente von mehreren Superkomponenten sein

➔ **Netzwerke, ((n:m)!)**

Aggregation – Beispiel

• Generalisierungshierarchie

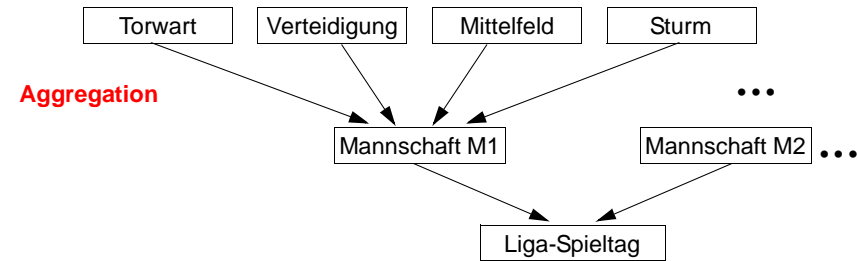
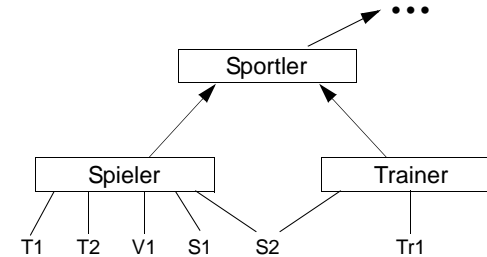

• Operationen

- Erzeugen/Löschen
 - Create
 - Connect/Disconnect
 - Delete
- Integritätsbedingungen für Aggregatstrukturen
- Suchen (transitive Ableitung von komplexen Objekten)
- Schlussfolgerungen
 - implizierte Prädikate

Aggregation – Beispiel (2)

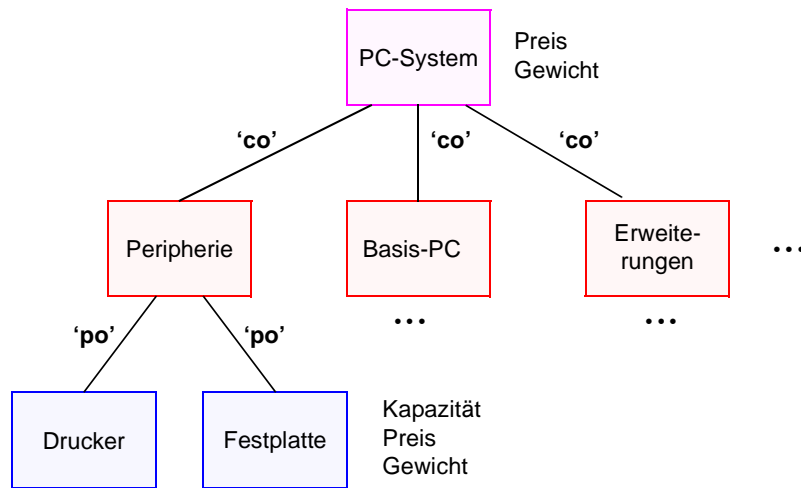

- **Systemkontrollierte Ableitungen: implizierte Prädikate**

- Prädikate, die über der Aggregationshierarchie spezifiziert sind und gemeinsame Eigenschaften von Elementen/Aggregaten betreffen

- *upward implied predicate*

Wenn $P(x)$ wahr \Rightarrow P (Aggregatobjekte (x)) wahr

- *downward implied predicate*

Wenn $P(x)$ wahr \Rightarrow P (Komponentenobjekte (x)) wahr

- **im Beispiel:**

- *upward implied predicate*: Gewicht > x
- *downward implied predicate*: Preis < y

Zusammenfassung: Aggregation

- (Komponenten-) Objekte lassen sich zu **einem neuen Objekt** zusammenfassen
- Element- und Komponenten-Aggregation möglich
- 'part-of'-Beziehung und 'component-of'-Beziehung

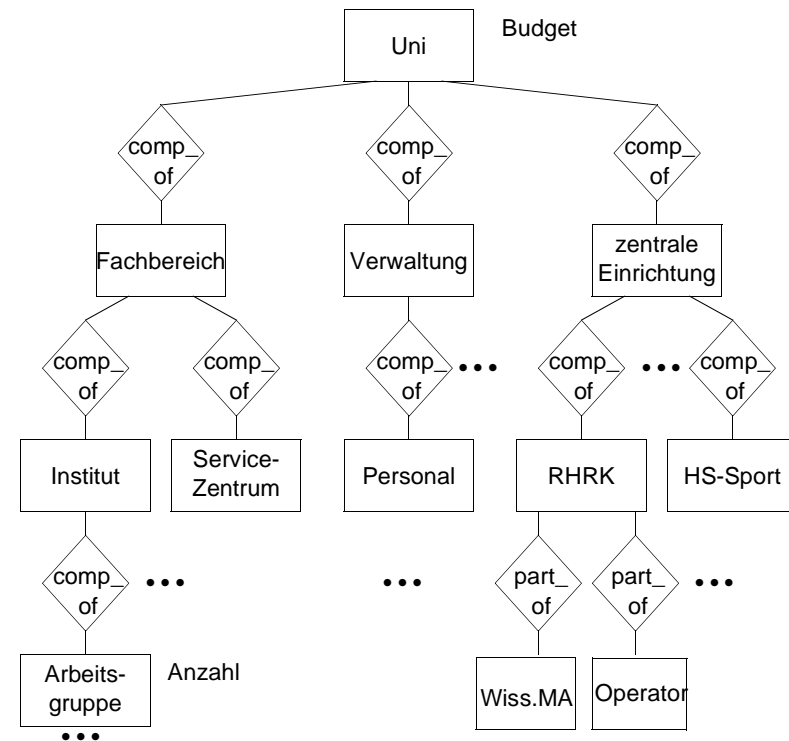

- **Ableitung von Objekteigenschaften (implied predicates)**

- *upward implied predicate* (Anzahl > x)
- *downward implied predicate* (Budget < y)

Integrierte Sichtweise – Ein Beispielobjekt

Feijoada

instance-of: Hauptgerichte

element-of: brasilianische Spezialitäten

has-components: schwarze Bohnen, Fleisch, Gewürze

Preis: 36

possible-values: integer > 0

cardinality: [1,1]

unit: Euro

Vorbereitungszeit:

possible-values: integer > 0

cardinality: [1,1]

demon: Berechne-Vorbereitungszeit

geeignete-Getränke: trockener Rotwein, Bier

possible-values: instance-of Getränke

cardinality

.

.

.

Bestellen (Anzahl-von-Personen)

procedure BEGIN ... END

.

.

.

strukturelle Attribute

deklarative Attribute

prozedurale Attribute

Objektorientierte Repräsentation

Integration der Abstraktionskonzepte:

- ein Objekt kann mehrere Beziehungstypen aufbauen
- entsprechend den verschiedenen Rollen, die in den Abstraktionen vorkommen
- Objektsemantik wird bestimmt durch die Kontexte/Rollen eines Objektes

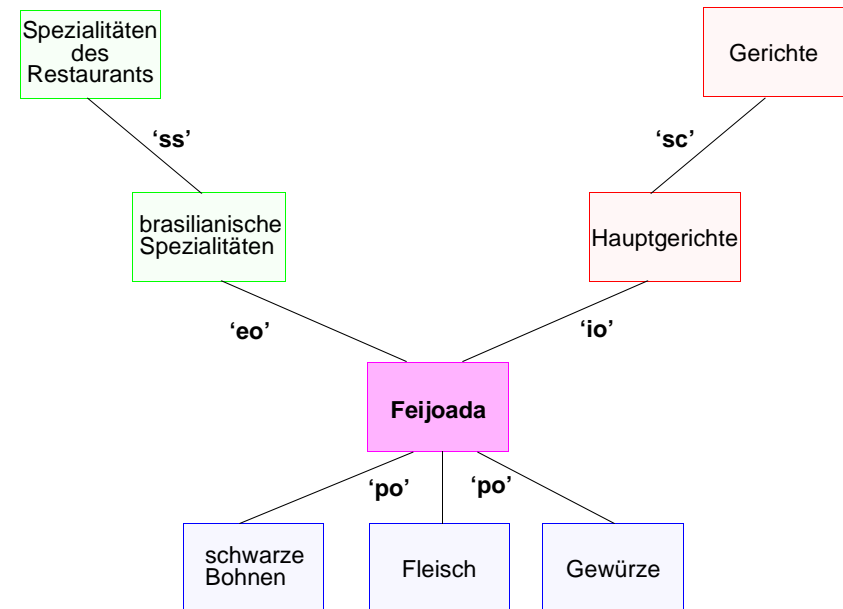

Darstellungsprinzip:

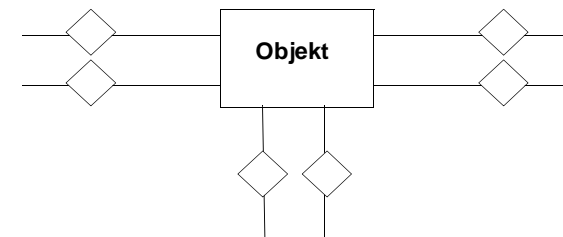

Modellinhärentes „Reasoning“

• 3 Abstraktionskonzepte

- ermöglichen **verschiedenartige Organisationsformen** der modellierten Objekte und ihrer Beziehungen
- können für **Schlussfolgerungen** benutzt werden:
 - um Aussagen über Objekte und ihre Eigenschaften abzuleiten
 - als Zusatz bei Manipulations- und Retrievaloperationen

Vererbung

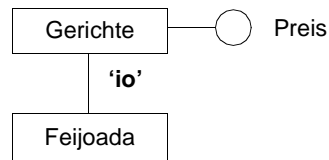

Mitgliedschaftsimplikationen

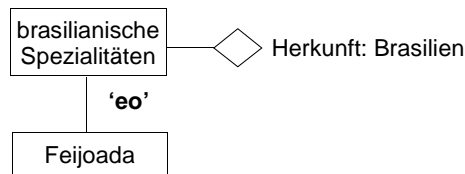

Mengeneigenschaften

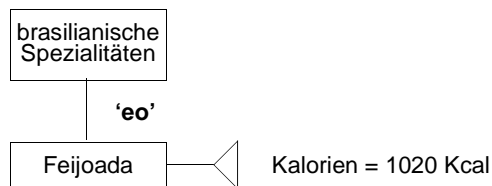

implizierte Prädikate

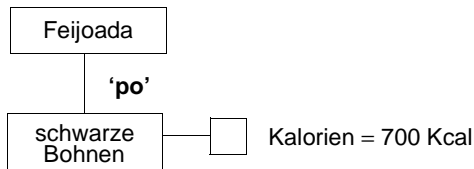

Zusammenfassung

• DB-Entwurf umfasst

- Informationsbedarfsanalyse
- konzeptionelles DB-Schema (-> Informationsmodell)
- logisches DB-Schema
- physisches DB-Schema (nicht diskutiert)

• ERM-Charakteristika

- Modellierung bezieht sich auf die Typebene
- Relevante Zusammenhänge der Miniwelt werden durch Entity- und Relationship-Mengen modelliert. Sie werden genauer durch Attribute, Wertebereiche, Primärschlüssel/Schlüsselkandidaten beschrieben
- Klassifikation von Beziehungstypen dient der Spezifikation von strukturellen Integritätsbedingungen
- Anschauliche Entwurfsdarstellung durch ER-Diagramme

➔ **relativ karges Informationsmodell**

• Einführung weiterer Modellierungskonzepte

- Verfeinerung von Beziehungen durch Kardinalitätsrestriktionen und vor allem Abstraktionskonzepte
- Das erweiterte ERM ist sehr mächtig und umfasst viele bekannte Modellierungskonzepte (jedoch keine Rollen; sie lassen sich als Mehrklassen-Mitgliedschaften von Instanzen nachbilden)
- Integritätsbedingungen wurden hier nicht behandelt (-> Relationenmodell)

• Abstraktionskonzepte und deren Implikationen

- Generalisierung und Vererbung
- Assoziation mit Mengeneigenschaften und Mitgliedschaftsimplikationen
- Aggregation und implizierte Prädikate
- Integration der Abstraktionskonzepte mittels objektzentrierter Darstellung

Vergleich der Modellierung – ERM und UML

Entity-Typ

- Angestellter mit Personalnummer, Nachname und Vorname

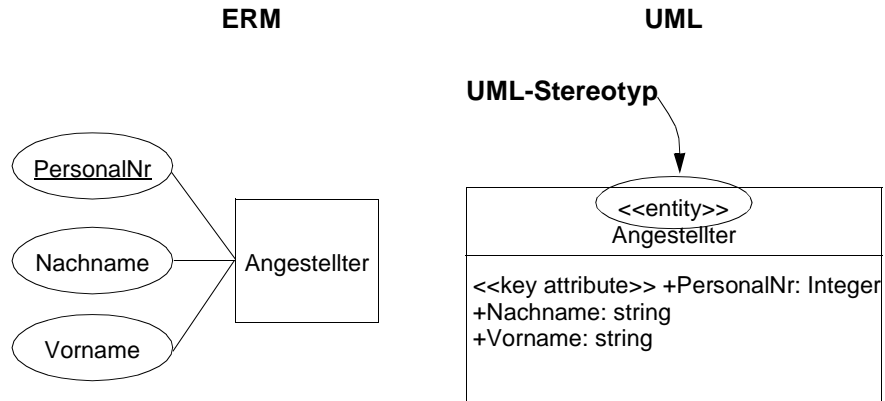

Mehrwertige Attribute

- Auto mit Farbe(n) und Autonummer

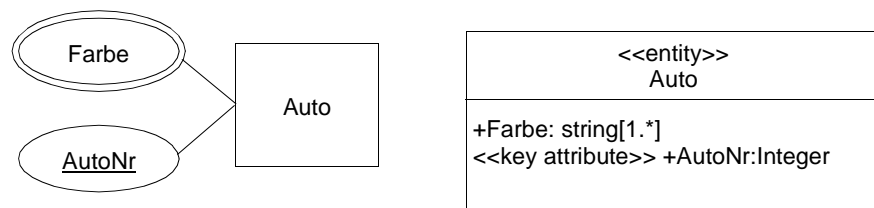

Vergleich der Modellierung – ERM und UML (2)

Relationship-Typ

- Auto gehört Person

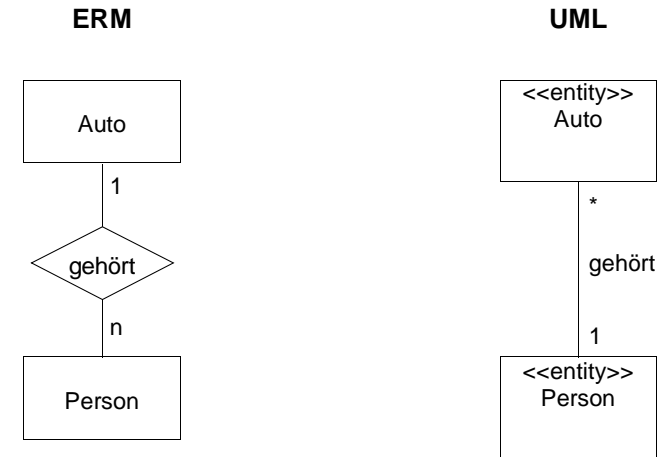

Relationship-Typ mit Attributen

- Auto gehört Person ab einem Kaufdatum

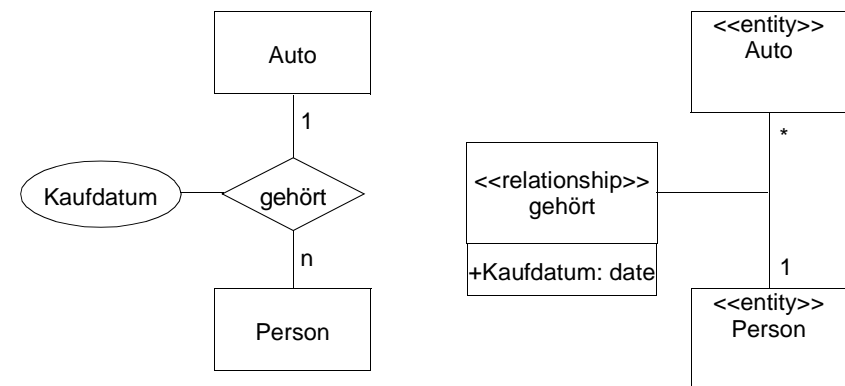

Vergleich der Modellierung – ERM und UML (3)

- **n-stelliger Relationship-Typ**

- Professoren prüfen Studenten über Vorlesungen an Datum

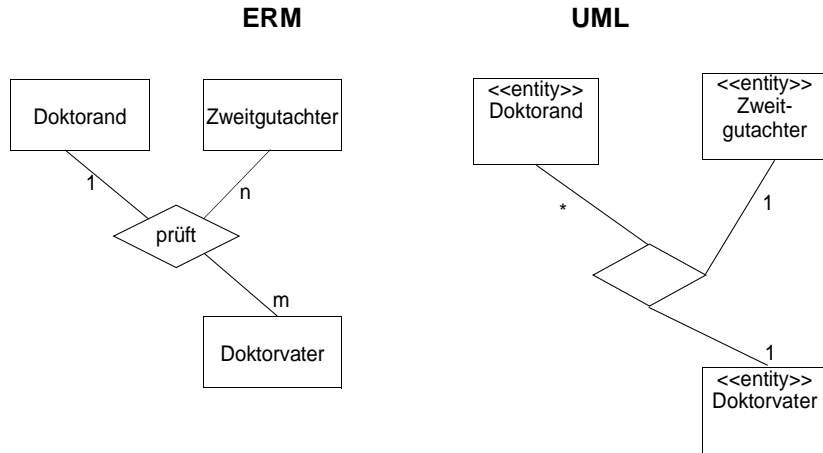

- **Relationship-Typ auf einem Entity-Typ**

- Stücklistenbeziehung: Teile sind Teile von Teilen

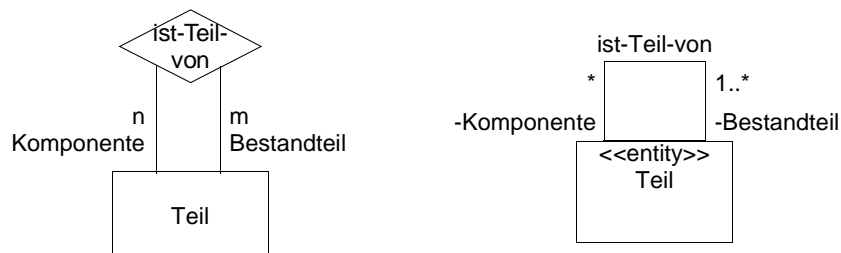

Vergleich der Modellierung – ERM und UML (4)

- **Existenzabhängigkeit**

- Ein Haus hat eine Adresse und einen Besitzer und hat mehrere Zimmer

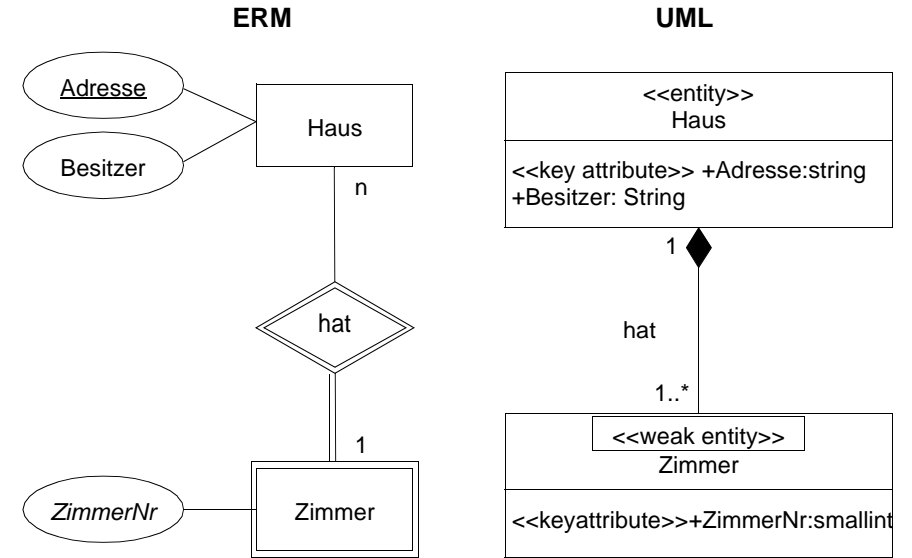

- **Generalisierung**

- Angestellte sind Personen

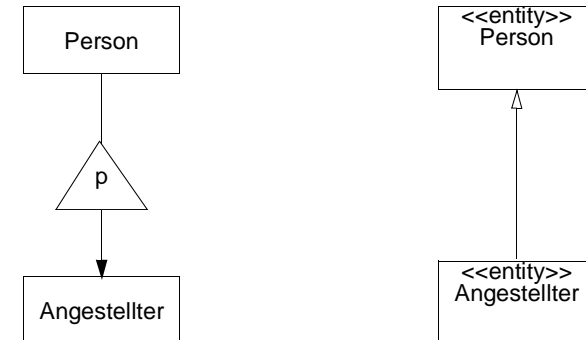

Notationen

- Viele Systeme erlauben als Kardinalitätsrestriktionen nur 0, 1 oder n sowie ausschließlich binäre Beziehungen
- Jedes Element von A nimmt an genau einer Beziehung teil

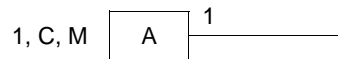
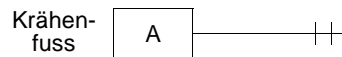
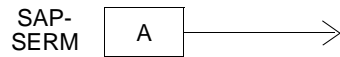
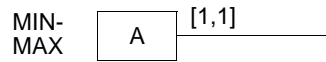

- Jedes Element von A nimmt an höchstens einer Beziehung teil

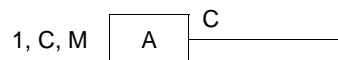
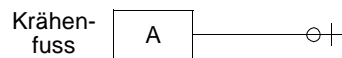
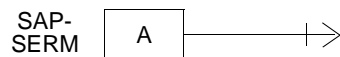

Notationen (2)

- Jedes Element von A nimmt an mindestens einer Beziehung teil

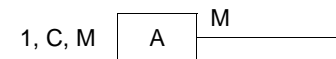
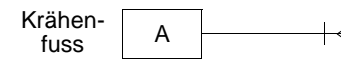
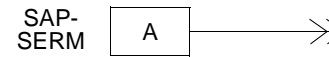
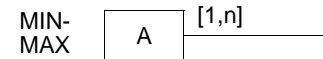

- Jedes Element von A kann an beliebig vielen Beziehungen teilnehmen

